

# **BCS**<sup>®</sup> Instrukcja wideomonitoru SIP

---



BCS-MON7000B(W)  
BCS-MON7200W-2W  
BCS-MON7200W-S  
BCS-MON7300B(W)-S  
BCS-MON7400B(W)-S  
BCS-MON7500B(W)-S

---

## **Uwagi:**

- Niniejsza instrukcja została sporządzona wyłącznie w celach informacyjnych.
- Producent zastrzega sobie prawo do modyfikacji charakterystyki technicznej opisanych tu produktów oraz software'u w dowolnym czasie i bez uprzedniego powiadamiania. Zmiany te zostaną uwzględnione w następnych edycjach tego dokumentu.
- Aby uzyskać dalsze informacje skontaktuj się z dystrybutorem marki BCS lub odwiedź stronę internetową [www.bcsctv.pl](http://www.bcsctv.pl) .

## SPIS TREŚCI

<b>1. INFORMACJE WSTĘPNE.....</b>	<b>5</b>
1.1 WYGLĄD .....	5
1.2 BUDOWA .....	6
<b>2. EKRAŃ GŁÓWNY .....</b>	<b>7</b>
<b>3. FUNKCJE PODSTAWOWE.....</b>	<b>9</b>
3.1 ODEBRANIE ROZMOWY Z PANELU ZEWNĘTRZNEGO.....	9
3.2 POŁĄCZENIE Z INNYM MONITOREM.....	9
3.3 PODGLĄD KAMER PANELI ZEWNĘTRZNYCH.....	12
3.4 OTWARCIE KOMUNIKACJI AUDIO Z WYBRANYM PANELEM ZEWNĘTRZNYM .....	12
3.5 PODGLĄD KAMER IP .....	13
3.6 PRZEGLĄDANIE HISTORII POŁĄCZEŃ.....	14
3.7 WYKONANIE ZDJĘCIA Z KAMERY PANELU ZEWNĘTRZNEGO.....	15
3.8 WYKONANIE NAGRANIA WIDEO Z KAMERY PANELU ZEWNĘTRZNEGO .....	16
<b>4. WIADOMOŚCI.....</b>	<b>17</b>
4.1 WIADOMOŚCI AUDIO-WIDEO NAGRYWANE PRZEZ GOŚCI .....	17
4.2 WIADOMOŚCI TEKSTOWE .....	18
4.3 PRZEGLĄDANIE ZDJĘĆ ORAZ NAGRAŃ WIDEO.....	19
<b>5. USTAWIENIA UŻYTKOWNIKA.....</b>	<b>20</b>
5.1 USTAWIENIA GŁOŚNOŚCI ORAZ MELODII DZWONKA .....	20
5.2 AKTYWACJA TRYBU DND (NIE PRZESZKADZAĆ).....	21
5.3 FUNKCJA ALARM .....	23
5.3.1 <i>Informacje wstępne</i> .....	23
5.3.2 <i>Ustawienia wejść alarmowych</i> .....	24
5.3.3 <i>Wyjście alarmowe</i> .....	25
5.3.4 <i>Ustawienia trybu pracy Wejść alarmowych</i> .....	26
5.3.5 <i>Aktywacja funkcji Alarm</i> .....	27
5.3.6 <i>Dezaktywacja funkcji Alarm</i> .....	29
5.3.7 <i>Zarządzanie zdarzeniami alarmowymi</i> .....	30
5.4 USTAWIENIA OGÓLNE .....	31
5.4.1 <i>Data i czas</i> .....	31
5.4.2 <i>Ustawienia ekranu</i> .....	32
5.4.3 <i>Hasło użytkownika</i> .....	33
5.4.4 <i>Czas podglądu kamery oraz nagrania wideo</i> .....	33
5.4.5 <i>Czas wiadomości oraz czas rozmowy</i> .....	34
5.4.6 <i>Interkom, czas rozmowy dla funkcji Interkom</i> .....	35
5.4.7 <i>Funkcja Zrób zdjęcie, sygnalizacja dotyku ekranu</i> .....	35
5.4.8 <i>Funkcja Auto-otwarcie</i> .....	36

5.5 INFORMACJA O PRODUKCIE .....	39
5.5.1 Wersja firmware, restart systemu .....	39
5.5.2 Stan karty pamięci, formatowanie karty pamięci .....	40
5.6 ZMIANA JĘZYKA .....	40
5.7 DODANIE KAMERY CCTV .....	41
5.8 PRZEKIEROWANIE POŁĄCZEŃ .....	44
<b>6. USTAWIENIA SYSTEMU.....</b>	<b>45</b>
6.1 INICJALIZACJA WIDEOMONITORA .....	45
6.2 INFORMACJE WSTĘPNE.....	45
6.3 WEJŚCIE W USTAWIENIA SYSTEMU .....	46
6.4 USTAWIENIE NUMERU LOKALU .....	47
6.4.1 Ustawienia Monitora dodatkowego.....	48
6.5 NADANIE ADRESU IP MONITORA .....	50
6.6 PRZYPIANIE SERWERA SIP .....	50
6.7 PRZYPIANIE PANELI ZEWNĘTRZNYCH .....	51
6.7 PRZYWRÓCENIE USTAWIEŃ DOMYŚLNYCH.....	53
6.8 ZMIANA ADRESU EMAIL DO ODZYSKIWANIA HASŁA .....	53
6.9 ODZYSKIWANIE HASŁA.....	54
<b>7. OPIS PORTÓW.....</b>	<b>56</b>
<b>8. INSTALACJA.....</b>	<b>58</b>
8.1 ZAWARTOŚĆ OPAKOWANIA.....	58
8.2 MONTAŻ .....	59

## 1. Informacje wstępne

### 1.1 Wygląd

Poszczególne modele wideomonitorów oraz ich podstawowe cechy przedstawia poniższa tabela. Pełna specyfikacja techniczna jest dostępna na stronie [www.bcsctv.pl](http://www.bcsctv.pl).

Model	Ekran / przekątna / rozdzielczość	Karta pamięci	Dodatkowe przyciski	Tryb pracy	Montaż
MON7000B(W)	Pojemnościowy / 7" / 800x480	Wbudowana, 4GB	Sensoryczne	Głośnomówiący	Natynkowy (wymagana puszka instalacyjna Ø60)
MON7200W-S	Pojemnościowy / 7" / 800x480	Gniazdo mSD (max 32GB)	Sensoryczne	Głośnomówiący	Natynkowy
MON7300B(W)-S	Pojemnościowy / 7" / 1024x600	Wbudowana, 8GB	Sensoryczne	Głośnomówiący	Natynkowy (wymagana puszka instalacyjna Ø60)
MON7400B(W)-S	Pojemnościowy / 7" / 1024x600	Wbudowana, 8GB	Brak	Głośnomówiący	Natynkowy, biurkowy (wymagana podstawka BCS-MON-P)
MON7500B(W)-S	Pojemnościowy / 7" / 1024x600	Gniazdo mSD (max 32GB)	Brak	Głośnomówiący / słuchawkowy	Natynkowy, biurkowy (wymagana podstawka BCS-MON-P)

## 1.2 Budowa

Budowa urządzenia jest przedstawiona na poniższej rycinie, na przykładzie wideomonitora BCS-MON7200W-S. Wygląd oraz rozmieszczenie przycisków sensorycznych jest różny, zależnie od modelu. Monitory serii BCS-MON7400B(W)-S oraz BCS-MON7500B(W)-S nie posiadają dodatkowych przycisków sensorycznych).

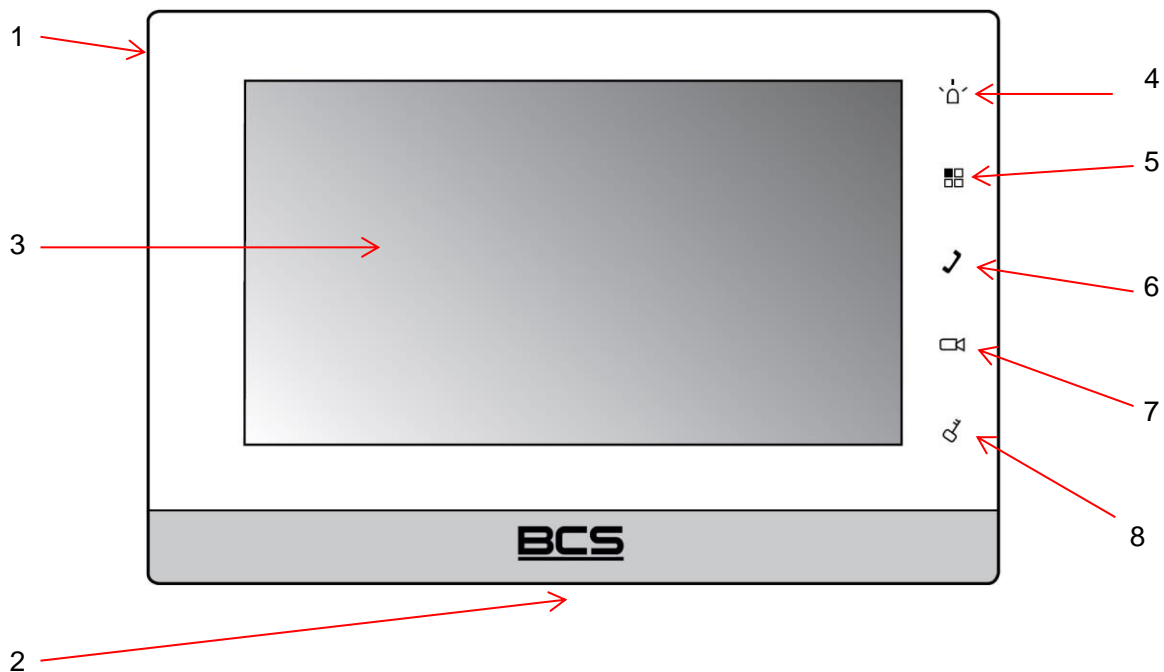





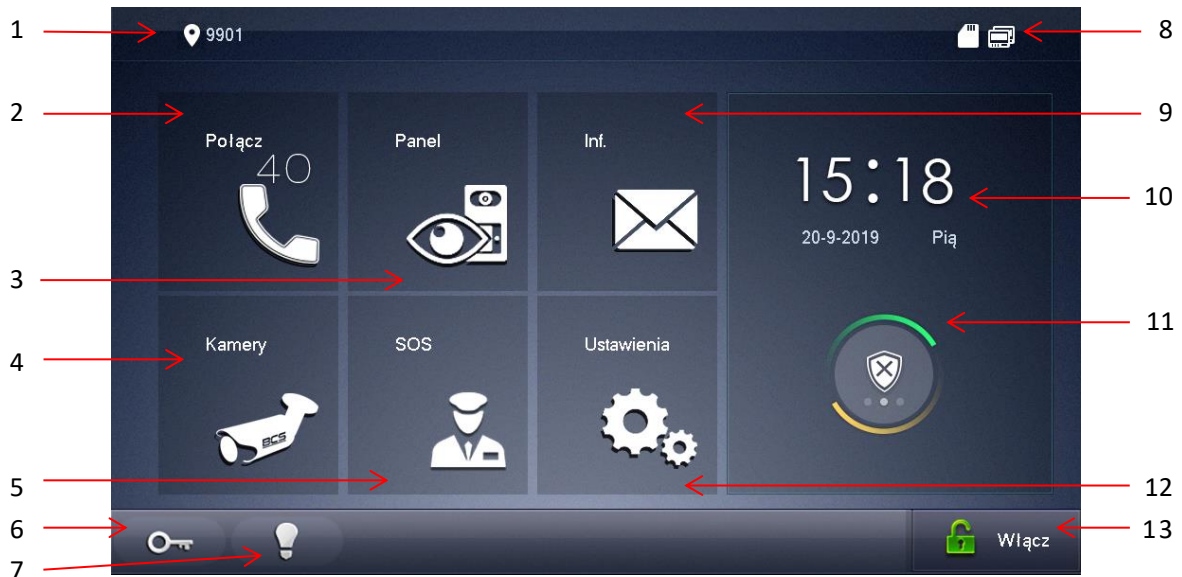

Nr.	Nazwa	Opis
1	Mikrofon	Wejście audio
2	Głośnik	Wyjście audio
3	Ekran	Dotykowy, pojemnościowy, rozdzielczość zależnie od modelu
4	Przycisk SOS	Sensoryczny przycisk szybkiego wyboru, służy do wywołania centrali portierskiej lub PC z oprogramowaniem DSS Express
5	Przycisk Menu	Sensoryczny przycisk szybkiego wyboru, przejście do menu głównego
6	Przycisk Kamera	Sensoryczny przycisk szybkiego wyboru, wywołuje obraz z kamery panelu zewnętrznego
7	Przycisk Słuchawka	Sensoryczny przycisk szybkiego wyboru: <ul style="list-style-type: none"> <li>• Odebranie rozmowy przychodzącej</li> <li>• Naciśnięcie podczas rozmowy powoduje jej zakończenie</li> <li>• Podczas podglądu uruchamia komunikację audio z wejściem</li> </ul>
8	Przycisk Klucz lub Kłódka	Sensoryczny przycisk szybkiego wyboru, podczas podglądu oraz rozmowy z panelem zewnętrznym służy do otwarcia drzwi

## 2. Ekran główny



Nr.	Nazwa	Opis
1	Nr. lokalu	Numer monitora (fabrycznie: 9901#0)
2	Połącz	<ul style="list-style-type: none"> <li>• Historia połączeń</li> <li>• Lista kontaktów</li> <li>• Funkcja interkomu</li> </ul>
3	Panel	<ul style="list-style-type: none"> <li>• Wywołanie podglądu wybranego panelu zew.</li> <li>• Wywołanie podglądu wybranej kamery CCTV</li> <li>• Lista ulubionych kamer</li> </ul>
4	Kamery	<ul style="list-style-type: none"> <li>• Wywołanie podglądu z kamery CCTV</li> <li>• Sekwencyjne przełączanie kolejnych kamer CCTV</li> </ul>
5	SOS	Połączenie z portierem (centrala portierska BCS-CP1 lub PC z oprogramowaniem DSS Express)
6	Klucz	Otwarcie przekaźnika dodatkowego w module BCS-MODKD2 w panelu zew. oznaczonym jako Panel Główny w ustawieniach wideomonitora
7	Żarówka	Aktywacja wyjścia przekaźnikowego monitora

Nr.	Nazwa	Opis
8	Pasek informacyjny	<ul style="list-style-type: none"> <li>• : Brak połączenia z siecią przewodową</li> <li>• : Monitor podłączony z siecią przewodową</li> <li>• : Status połączenia z panelem zewnętrznym (ikona oznacza brak komunikacji z panelem zewnętrznym, brak ikony oznacza normalną pracę)</li> <li>• : Status karty pamięci (ikona oznacza podłączoną kartę, brak ikony oznacza, że karta pamięci nie jest podłączona)</li> <li>• : Funkcja DND (nie przeszkadzać) aktywna</li> </ul>
9	Informacje	<ul style="list-style-type: none"> <li>• Historia alarmów</li> <li>• Zarządzanie wiadomościami audio-wideo nagranyymi przez panel zewnętrzny</li> <li>• Zarządzanie zdjęciami / nagraniami wideo</li> <li>• Wiadomości tekstowe (funkcja dostępna dla systemów wielorodzinnych)</li> </ul>
10	Czas	Data, godzina, dzień tygodnia
11	Funkcja Alarm	<ul style="list-style-type: none"> <li>• Funkcja Alarm</li> <li>• : naciśnij ikonę aby przejść do interfejsu uzbrajania / rozbrajania funkcji Alarm</li> </ul>
12	Ustawienia	<ul style="list-style-type: none"> <li>• Ustawienia użytkownika: naciśnij ikonę i podaj hasło użytkownika (fabrycznie 123456)</li> <li>• Ustawienia system: naciśnij i przytrzymaj ikonę przez 6 sekund aby wejść w ustawienia systemu (wymagane hasło instalatora zdefiniowane przy inicjalizacji monitora)</li> </ul>
13	Włącz/Wyłącz	Aktywacja / dezaktywacja funkcji Auto-otwarcie



### 3. Funkcje podstawowe

#### 3.1 Odebranie rozmowy z panelu zewnętrznego

Po naciśnięciu przycisku wywołania na panelu zewnętrznym monitor emituje akustyczny sygnał wywołania, a na ekranie pojawia się obraz z kamery danego panelu oraz graficzny interfejs rozmowy.

Aby rozpocząć rozmowę:

- należy nacisnąć przycisk „Call”, znajdujący się na obudowie monitora
- lub przycisk „Odbierz” na graficznym interfejsie rozmowy

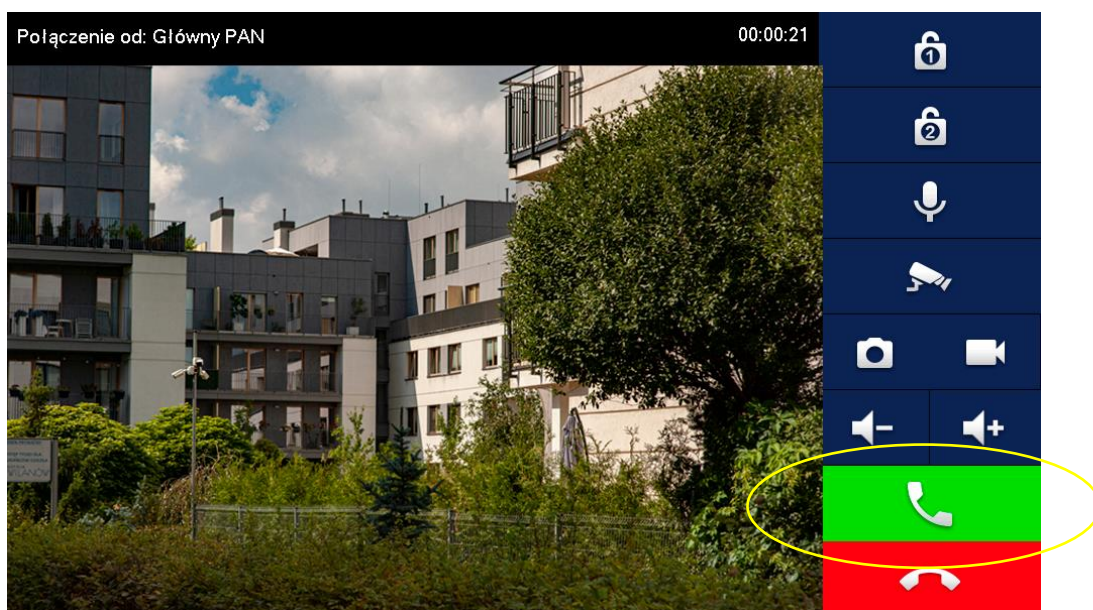

Aby zakończyć rozmowę należy:

- ponownie nacisnąć przycisk „Call”
- lub przycisk „Rozłącz” na graficznym interfejsie rozmowy
- rozmowa zakończy się automatycznie, gdy minie zaprogramowany czas przeznaczony na rozmowę

#### 3.2 Połączenie z innym monitorem

System umożliwia nawiązanie połączenia pomiędzy wszystkimi monitorami w obrębie tego samego budynku (dotyczy monitorów, na których ustawiono jako Panel Główny ten sam panel zewnętrzny).

Aby wykonać połączenie do innego monitora w systemie, niezależnie od trybu, w jakim on pracuje (Główny, Dodatkowy, czy też monitor w innym mieszkaniu) należy wejść do menu Połącz>>Połącz z użytkownikiem, a następnie wprowadzić na klawiaturze właściwy numer i potwierdzić naciskając przycisk słuchawki:

**A) Wywołanie monitora w innym mieszkaniu:**

- wprowadź odpowiedni numer lokalu
- następnie naciśnij słuchawkę

**B) Wywołanie Monitora Dodatkowego:**

- wprowadzić numer w formacie „# X”, gdzie „X” oznacza kod Monitora Dodatkowego, jest to cyfra od 1 do 9 (na przykład : „#1”)
- następnie naciśnij słuchawkę

**C) Wywołanie Monitora Głównego:**

- wprowadź numer lokalu (fabrycznie jest to numer 9901#0),
- następnie naciśnij słuchawkę

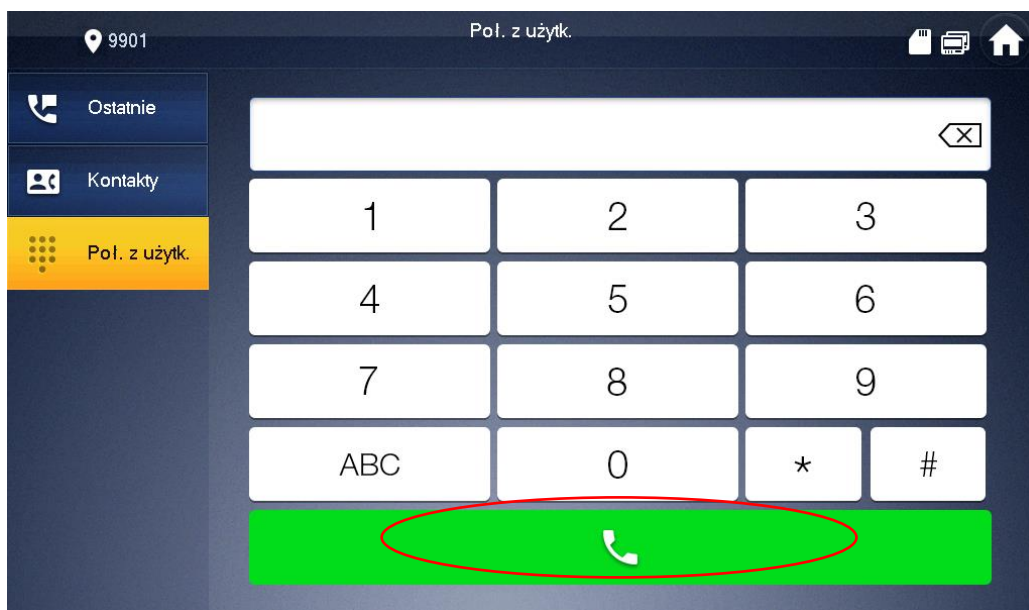

**D) Połączenie z wykorzystaniem książki telefonicznej (Kontakty):**

- funkcja książki telefonicznej ułatwia wykonywanie połączeń do innych monitorów, niezależnie od tego czy monitor jest ustawiony jako Główny, Dodatkowy, czy też znajduje się w innym lokalu
- aby z niej skorzystać otwórz menu: Połącz>>Kontakty
- następnie naciśnij polecenie Dodaj aby stworzyć nowy wpis

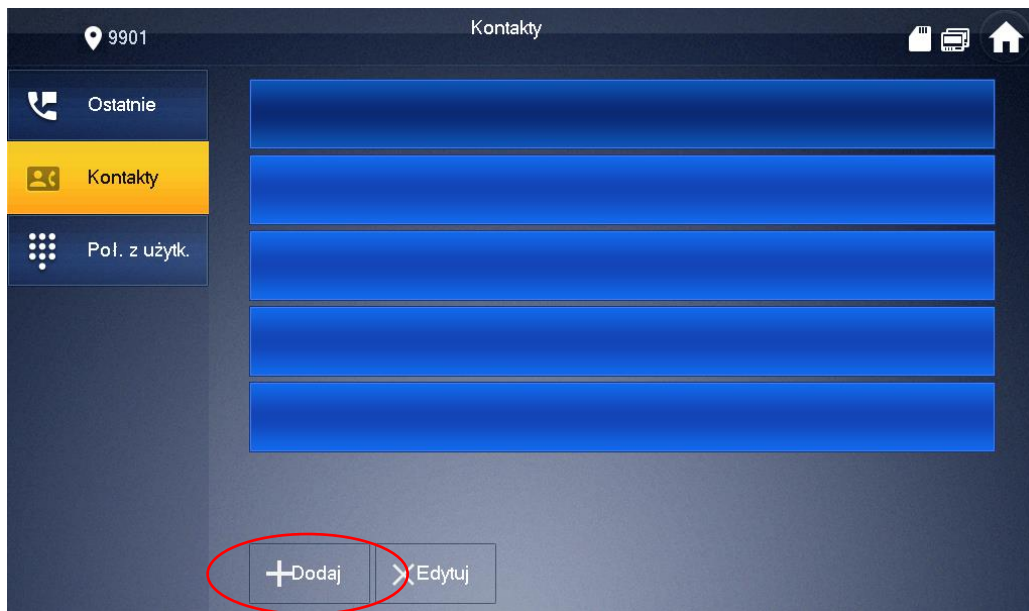

- uzupełnij pole Nazwisko oraz Nr. pomieszczenia
- jeśli definiujemy monitor Główny należy wpisać w polu Nr. pomieszczenia **9901#0**, **lub inny przypisany do monitora, np.1#0**
- jeśli definiujemy monitor Dodatkowy w polu Nr. pomieszczenia należy wprowadzić jego numer porządkowy (patrz: punkt B), na przykład **#1**

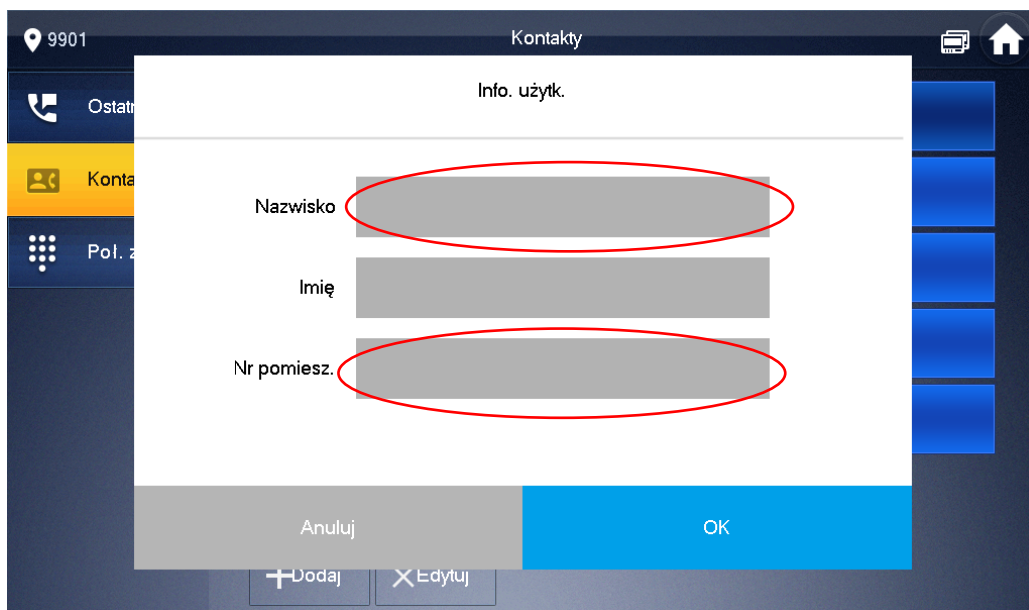

- naciśnij OK aby zachować nowy wpis w książce telefonicznej,
- aby wykonać połączenie z wykorzystaniem Kontaktów należy wybrać żądany wpis z listy, a następnie nacisnąć ikonę zielonej słuchawki, jaka pojawi się na ekranie

Aby zakończyć rozmowę naciśnij przycisk „Call” lub ikonę „Rozłącz”. Dodatkowo rozmowa zakończy się automatycznie, gdy minie zaprogramowany czas przeznaczony na rozmowę.

### 3.3 Podgląd kamer paneli zewnętrznych

Aby wyświetlić obraz z kamery panelu zewnętrznego, ustawionego jako Główny należy:

- wcisnąć przycisk „Monitor” na obudowie monitora lub wybrać menu „Połącz”
- wybierz zakładkę „Panel Podrzędny” i wskaż panel

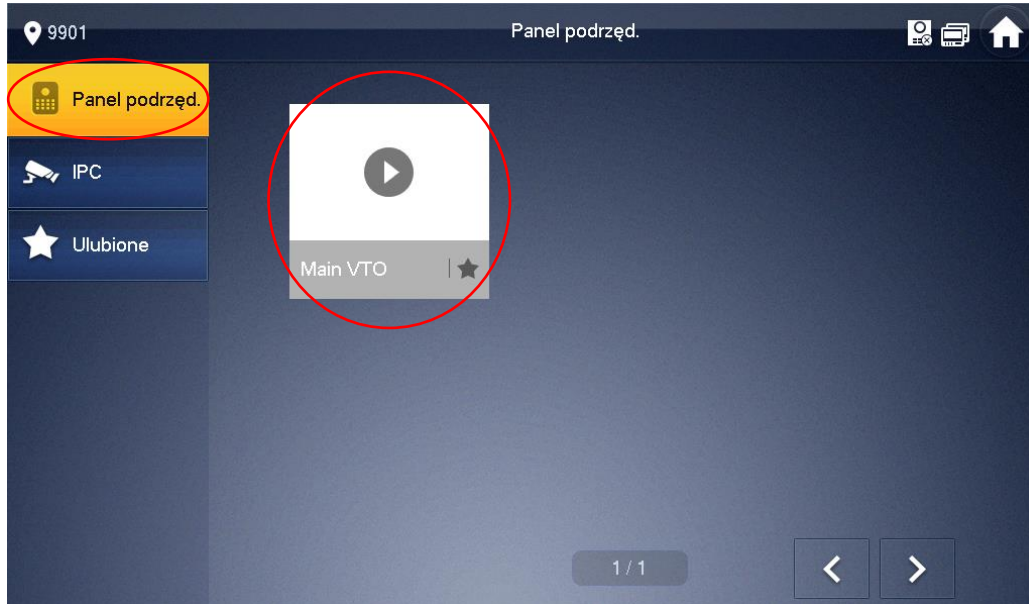

- alternatywnie można użyć przycisku „Monitor”, znajdującego się na obudowie monitora (symbol kamery)
- na ekranie zostanie wyświetlony obraz z kamery, oraz graficzny interfejs umożliwiający przełączenie kanału wideo (obsługa do 20 paneli zewnętrznych), otwarcie drzwi, otwarcie urządzenia dodatkowego (np. bramy) wykonanie zdjęcia oraz nagrania wideo
- aby zakończyć podgląd naciśnij przycisk „Monitor” lub przycisk „Powrót”, monitor powróci do poprzedniego menu

### 3.4 Otwarcie komunikacji audio z wybranym panelem zewnętrznym

System umożliwia otwarcie komunikacji audio z wybranym panelem zewnętrznym bez konieczności naciśnięcia przycisku wywołania na panelu zewnętrznym (zależnie od wersji firmware'u).

Aby otworzyć komunikację audio:

- wywołaj podgląd z kamery wybranego panelu zewnętrznego
- naciśnij na ekranie zielony przycisk „Połącz” (symbol panelu i mikrofonu)



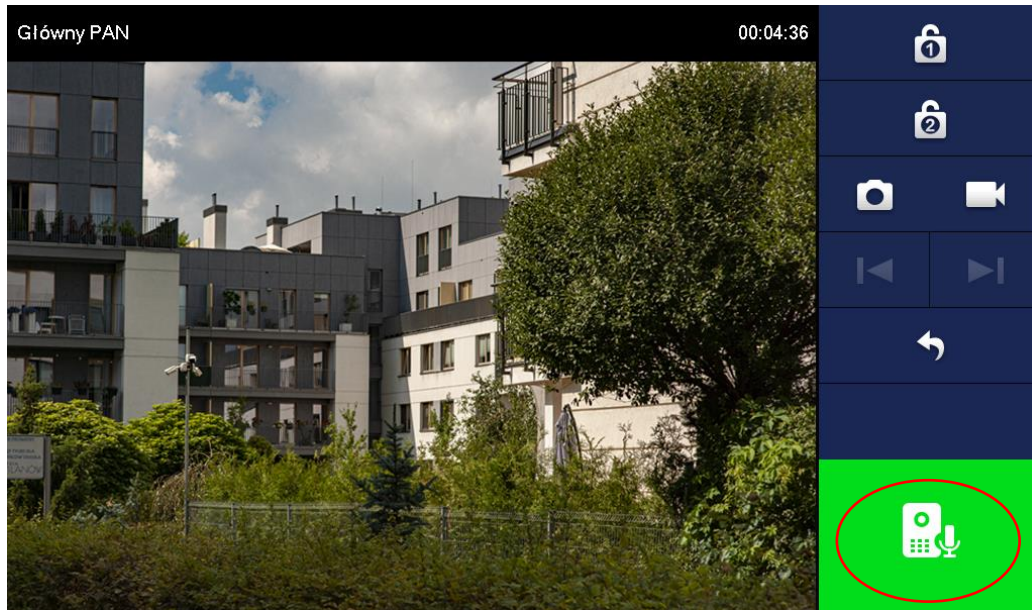

- po jego naciśnięciu zostanie otwarta obustronna komunikacja audio z wybranym wejściem
- aby zakończyć komunikację audio naciśnij czerwony przycisk „zakończ rozmowę”

### 3.5 Podgląd kamer IP

- Aby wyświetlić obraz z kamery IP naciśnij przycisk Panel w Menu Głównym

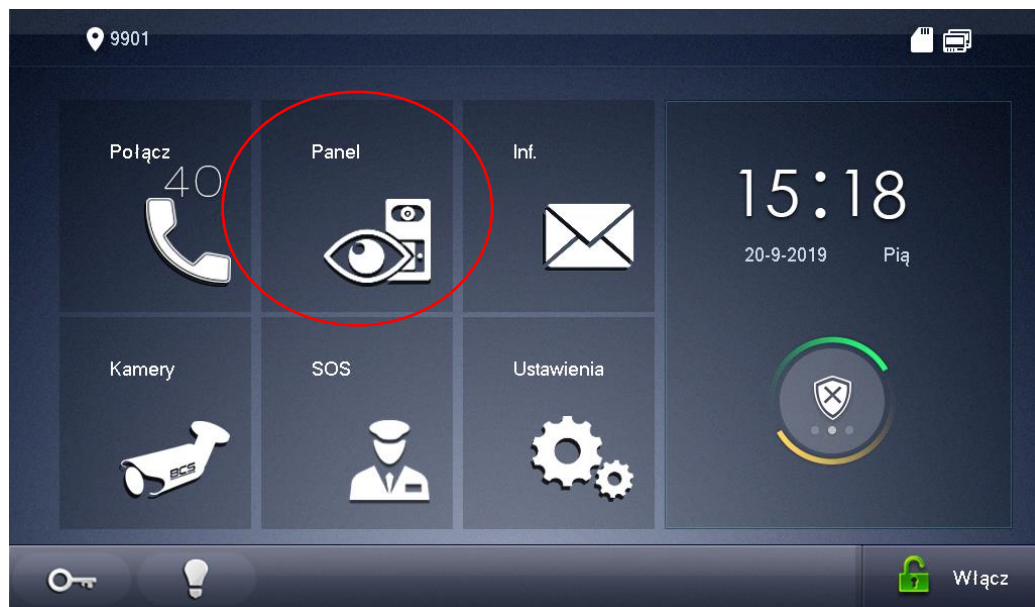

- Następnie wybierz zakładkę IPC i wskaż kamerę z której obraz chcesz wyświetlić

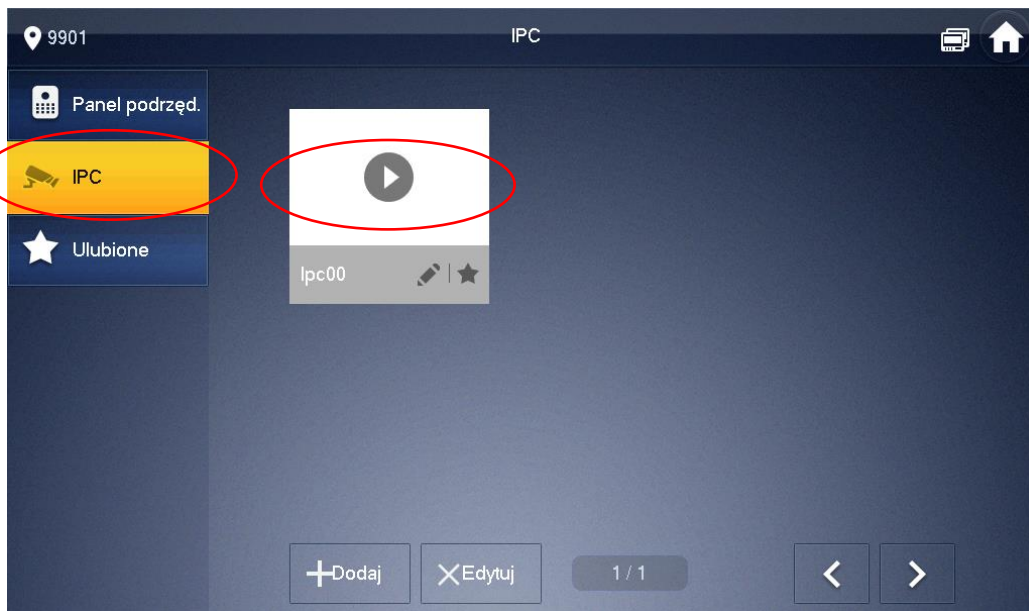

- Opcjonalnie można nacisnąć przycisk Kamery na Menu Główny

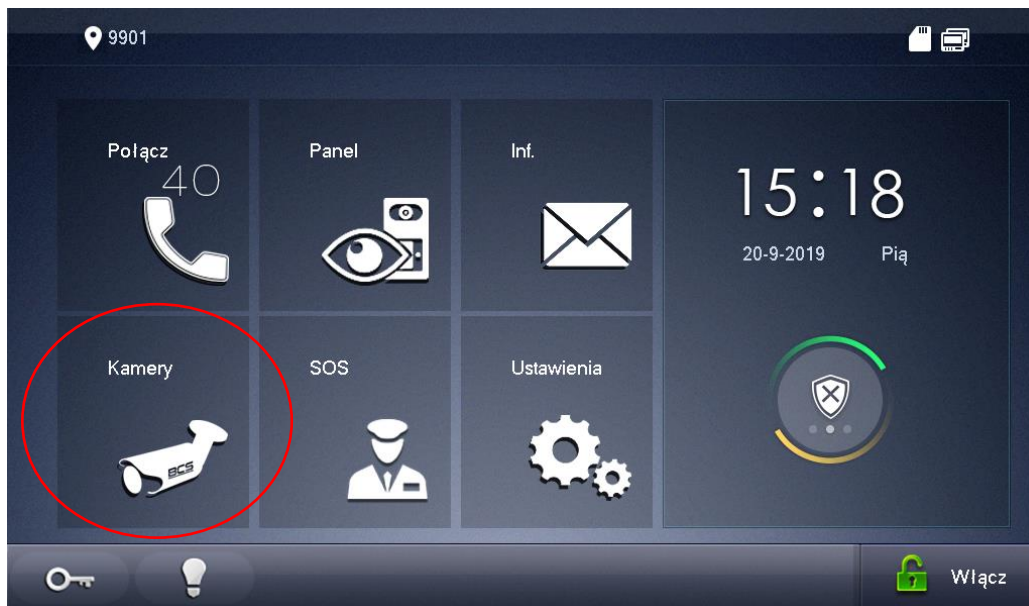

- na ekranie pojawi się obraz z pierwszej kamery oraz przyciski zmiany kanału wideo, umożliwiające podgląd poprzedniej / następnej kamery
- każdy monitor obsługuje do 32 kamer IP marki BCS Line / Point lub kamer innych producentów, wspierających protokół Onvif (wersja 2.4)
- aby zakończyć podgląd naciśnij przycisk „Monitor” (symbol kamerki) na obudowie monitora lub przycisk „Powrót” na ekranie

### 3.6 Przeglądanie historii połączeń

Monitor informuje o pojawieniu się nowych, nieodebranych połączeń za pomocą cyfry, oznaczającej liczbę nieodebranych połączeń, jaka pojawia się na ikonie „Połącz” oraz podświetlonej ikony na ekranie głównym.

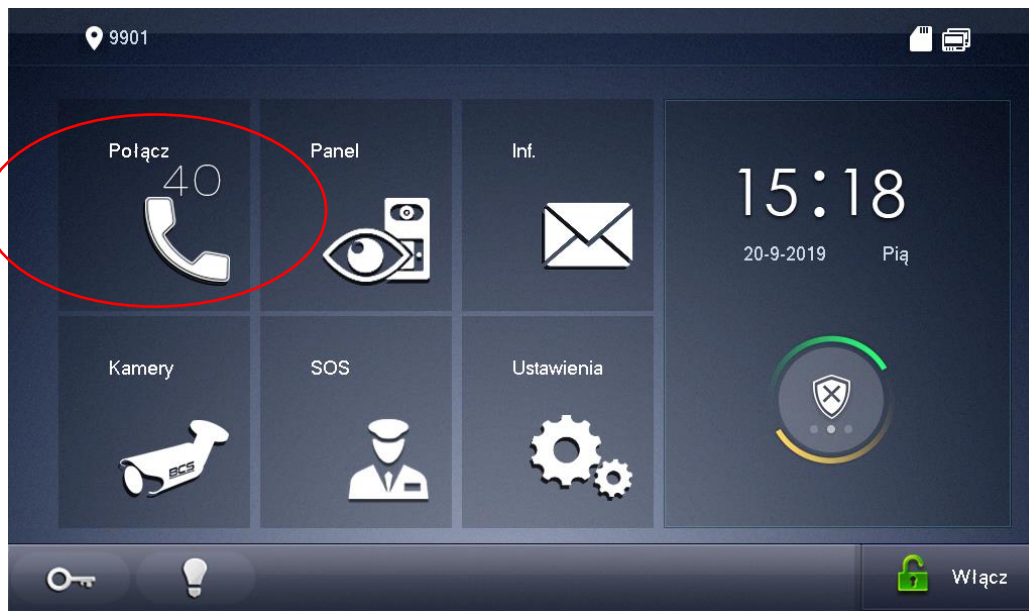

Aby przejrzeć historię połączeń należy:

- wejść do menu „Połącz”, a następnie kliknij przycisk „Ostatnie”

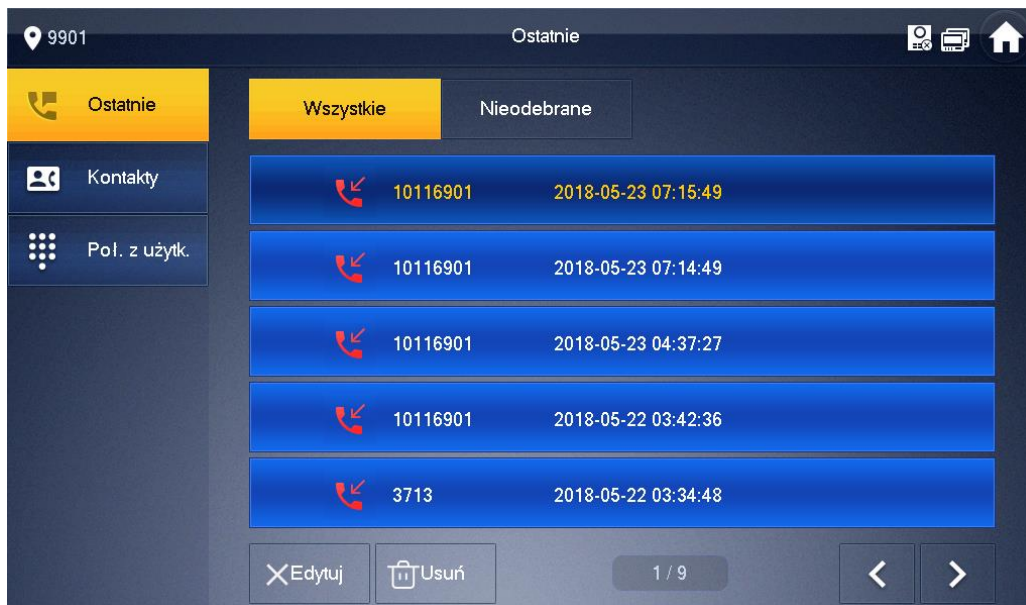

- możliwe jest usunięcie pojedynczego wpisu lub całej historii
- jeśli gość pozostawił dla lokatora wiadomość audio-wideo, wówczas na liście połączeń nieodebranych, obok wpisu będzie znajdowała się ikonka kamery, po jej naciśnięciu na ekranie zostanie odtworzone nagranie audio-wideo

### 3.7 Wykonanie zdjęcia z kamery panelu zewnętrznego

Funkcja dotyczy monitorów z zainstalowaną kartą pamięci. Aby wykonać zdjęcie podczas podglądu lub rozmowy naciśnij przycisk „Zdjęcie”.



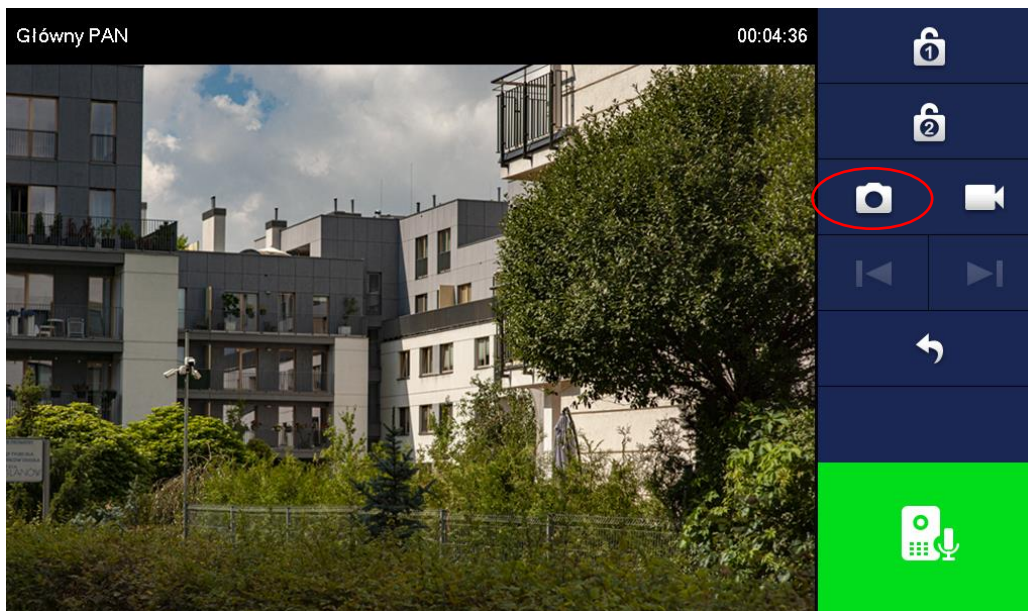

Przechwycone zdjęcia znajdują się w menu: Informacje >> Zdjęcia i wideo.

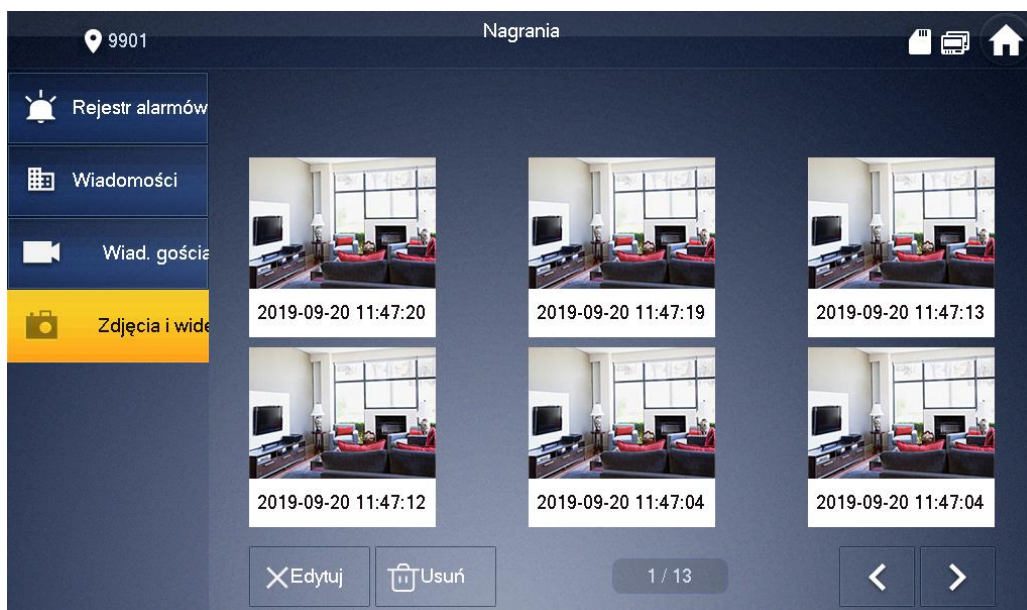

### 3.8 Wykonanie nagrania wideo z kamery panelu zewnętrznego

Funkcja dotyczy monitorów z zainstalowaną kartą pamięci. Aby rozpocząć nagrywanie:

- gdy na ekranie zostanie wyświetlony obraz z kamery panelu zewnętrznego (podczas rozmowy lub podglądu) naciśnij przycisk „Nagraj”,



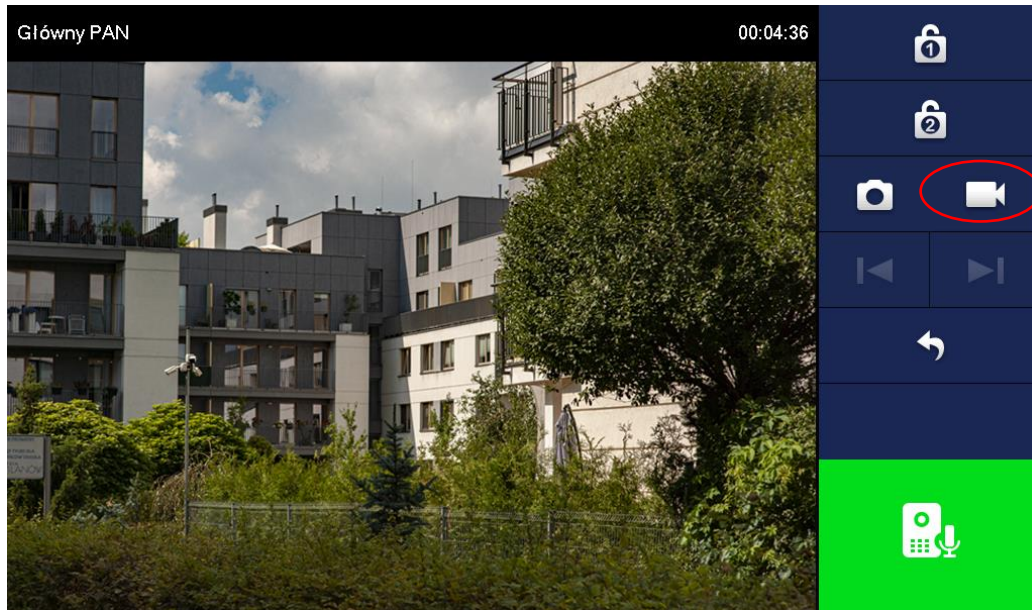

- aby zatrzymać nagrywanie naciśnij tą ikonę ponownie lub zaczekaj na koniec nagrania
- przechwycone nagrania znajdują się w menu: Informacje >> Zdjęcia i wideo.

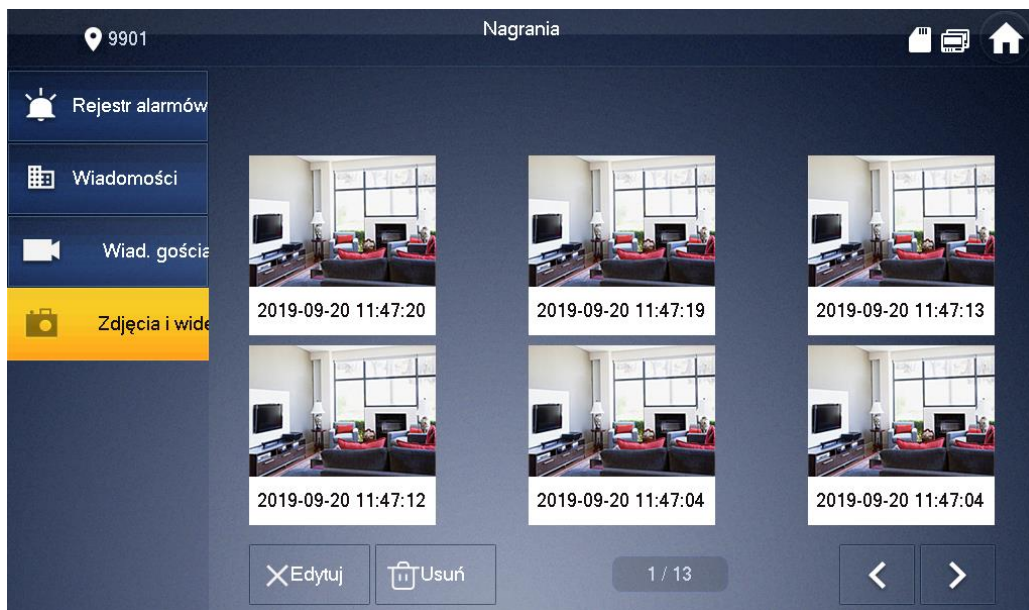

## 4. Wiadomości

### 4.1 Wiadomości audio-wideo nagrywane przez gości

Obecność nowej wiadomości audio-wideo, nagranej przez gości jest sygnalizowana na liście połączeń nieodebranych w menu Połącz poprzez pojawienie się ikony kamery, znajdującą się obok wpisu dotyczącego nieodebranego połączenia.

Aby odtworzyć wiadomość:

- otwórz menu Informacje >> Wiadomości gościa,
- wybierz zakładkę Nieprzeczytane

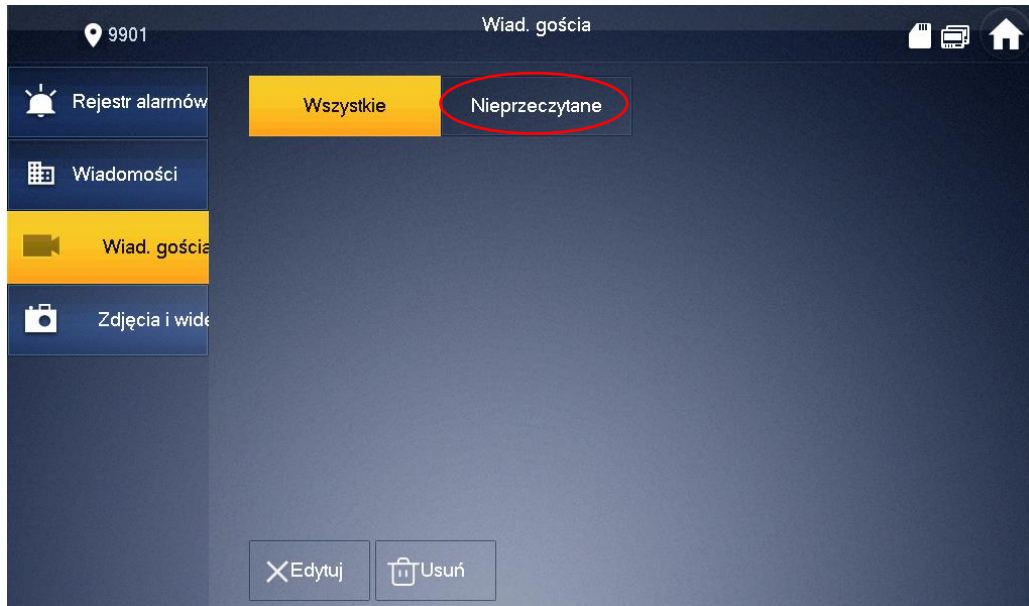

- użytkownik może usunąć nagranie z listy za pomocą przycisków Edytuj / Usuń

## 4.2 Wiadomości tekstowe

Nadejście wiadomości tekstowej jest sygnalizowane za pomocą cyfry oznaczającej ilość nieodebranych wiadomości na ikonie menu Wiadomości (dotyczy systemów wielorodzinnych).

Aby zarządzać wiadomościami tekstowymi należy:

- otworzyć menu Informacje >> Wiadomości >> Nieodebrane
- na ekranie pojawi się lista wiadomości

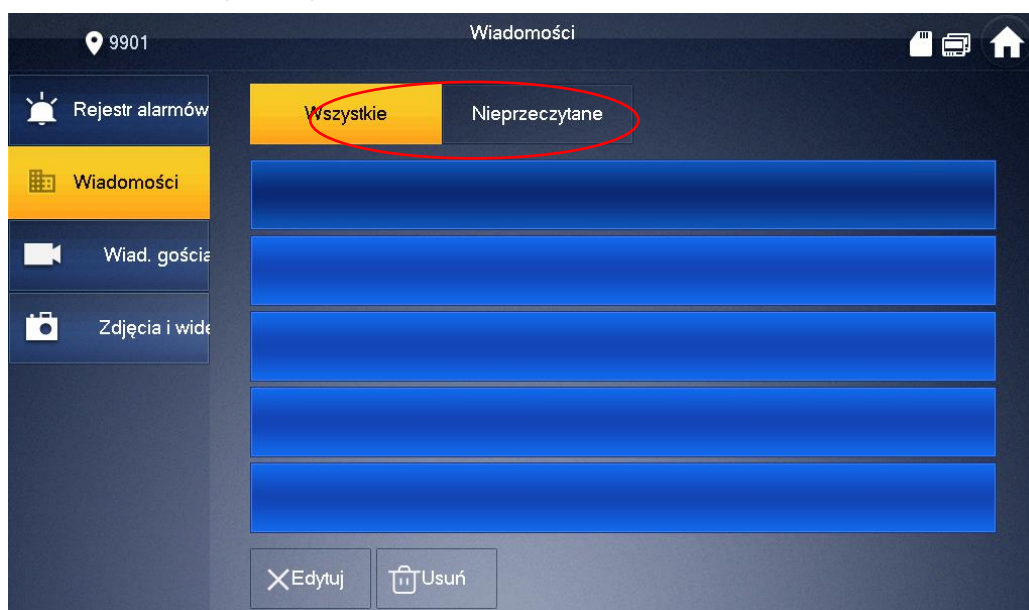

- użytkownik może wyświetlić/usunąć dowolną wiadomość.

### 4.3 Przeglądanie zdjęć oraz nagrań wideo

Aby otworzyć listę zapisanych zdjęć:

- otwórz menu Informacje >> Zdjęcia i wideo
- na ekranie pojawi się lista zapisanych zdjęć
- użytkownik może wyświetlić/usunąć dowolne zdjęcie

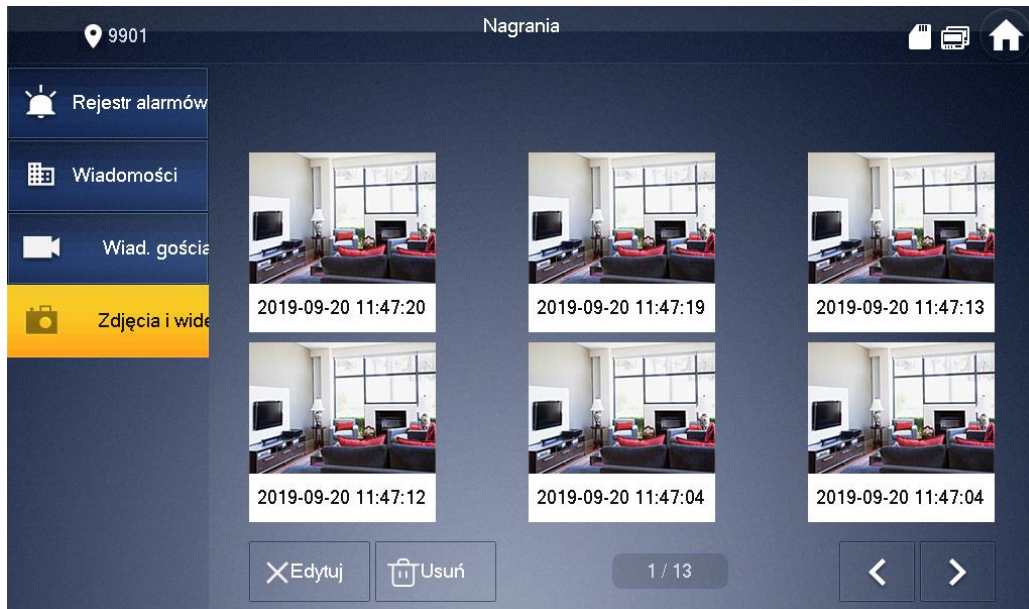



## 5. Ustawienia Użytkownika

### 5.1 Ustawienia głośności oraz melodii dzwonka

Otwórz menu Ustawienia >> Dzwonek. Na ekranie pojawi się okno umożliwiające zdefiniowanie następujących parametrów:

- Konfiguracja melodii i głośności dzwonka dla paneli zewnętrznych

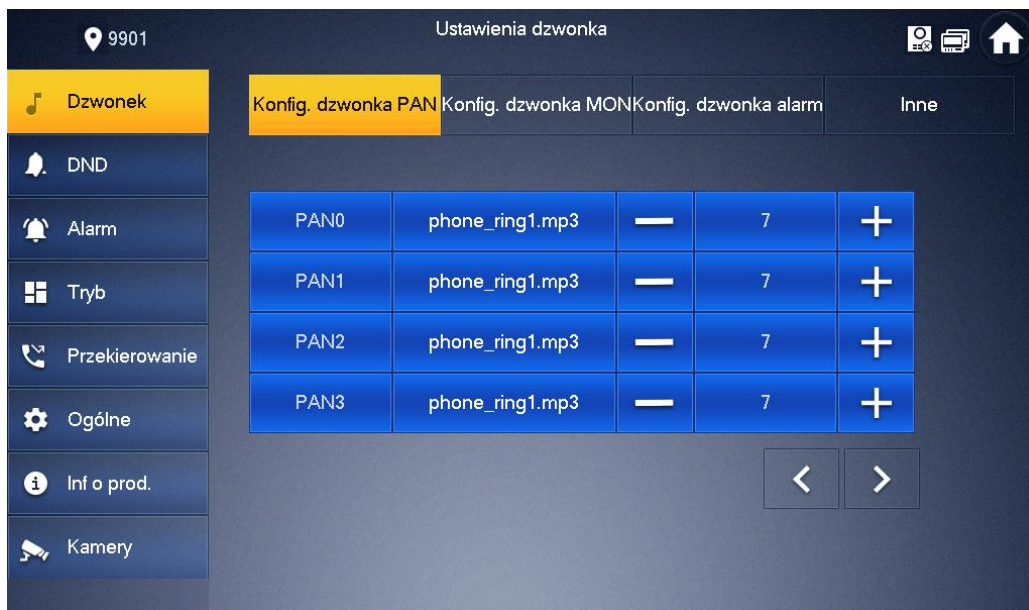

- Konfiguracja melodii i głośności dzwonka dla funkcji Interkom

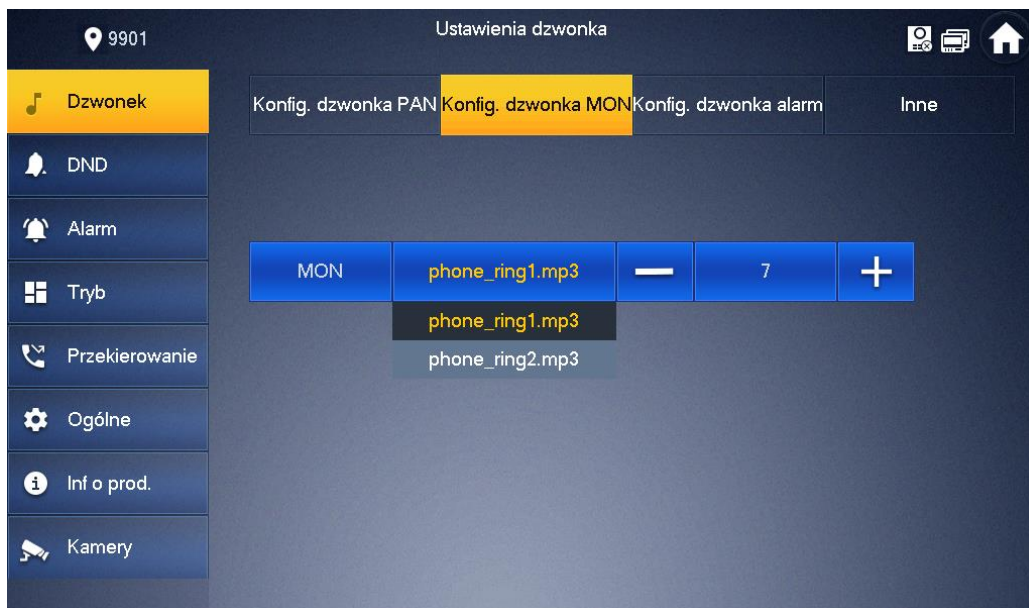

- Konfiguracja melodii i głośności dzwonka dla funkcji Alarm

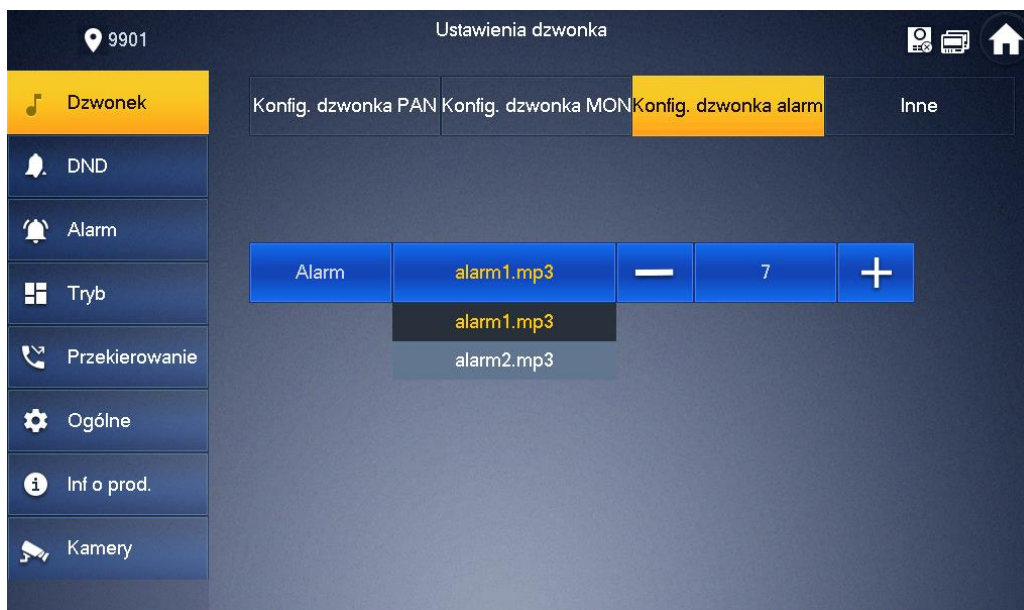

- Konfiguracja czasu dzwonka dla panelu zewnętrznego oraz dla funkcji Interkom, a także głośności rozmowy (czułość mikrofonu oraz głośnika)

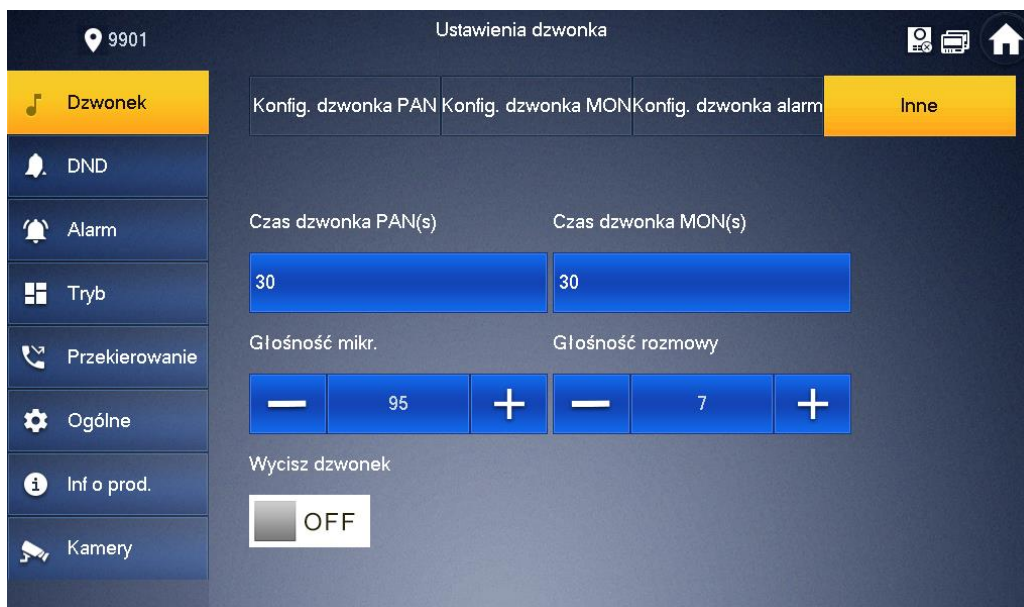

## 5.2 Aktywacja trybu DND (nie przeszkadzać)

Po aktywacji trybu DND wywołanie monitora (przez zdefiniowany) czas będzie niemożliwe. Informacja o próbie połączenia zostanie jednak umieszczona na liście połączeń nieodebranych monitora. Aby aktywować funkcję:

- otwórz menu Ustawienia >> DND,
- kliknij przycisk OFF aby uruchomić funkcję

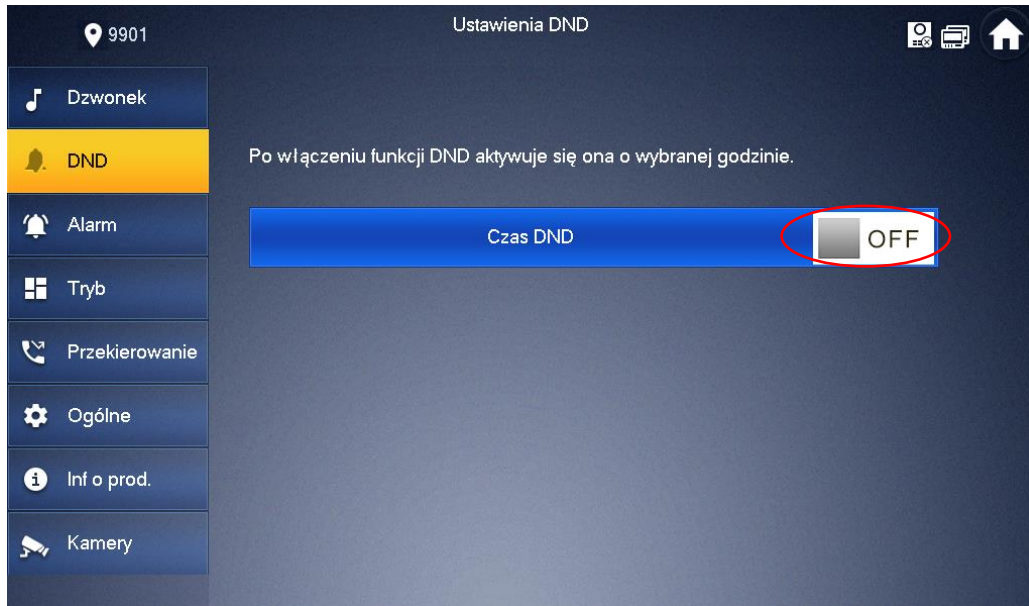

- następnie wskaż przedział czasu, dla którego funkcja DND ma być aktywna

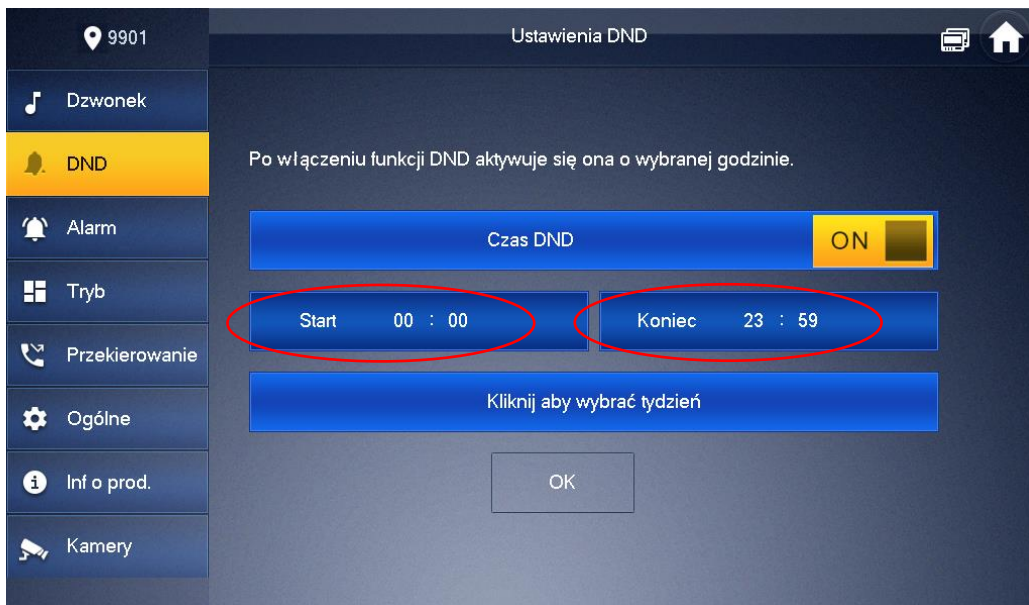

- Wskaż dni tygodnia, w które funkcja ma działać



- potwierdź OK

## 5.3 Funkcja Alarm

### 5.3.1 Informacje wstępne

Monitor posiada wbudowaną funkcję Alarm. Umożliwia ona podłączenie do monitora do 6 przewodowych czujników (czujniki bezprzewodowe nie są obsługiwane).

Po aktywacji czujnika monitor emituje akustyczny sygnał alarmowy, a na ekranie pojawia się informacja o aktywacji alarmu w danej strefie. Informacje o alarmie są zapisywane lokalnie na urządzeniu.

#### Uwaga

Czujniki wymagają odrębnego zasilania. Wideomonitor nie jest przystosowany do zasilania czujników. Urządzenie umożliwia realizację sygnalizacji obecności osób na danym obszarze, ale nie może być porównane do alarmowego urządzenia przeciw-włamaniowego. Producent nie będzie odpowiedzialny w przypadku wtargnięć lub włamań.



### 5.3.2 Ustawienia wejść alarmowych

Aby wejść w ustawienia wejść alarmowych:

- otwórz menu Ustawienia na ekranie głównym

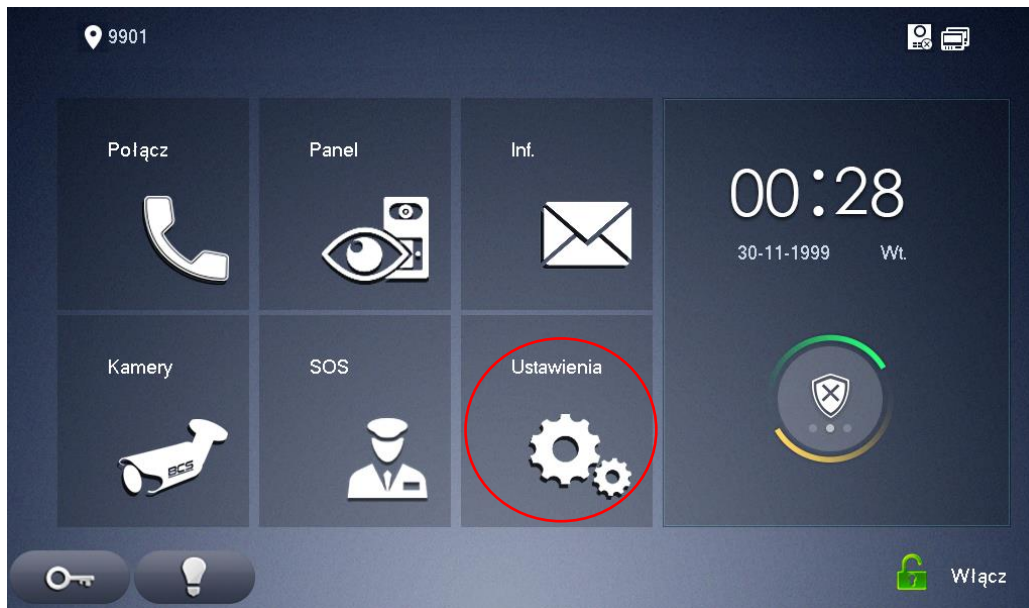

- podaj hasło użytkownika (fabrycznie 123456)
- następnie przejdź do zakładki Alarm >> Wejście przewodowe

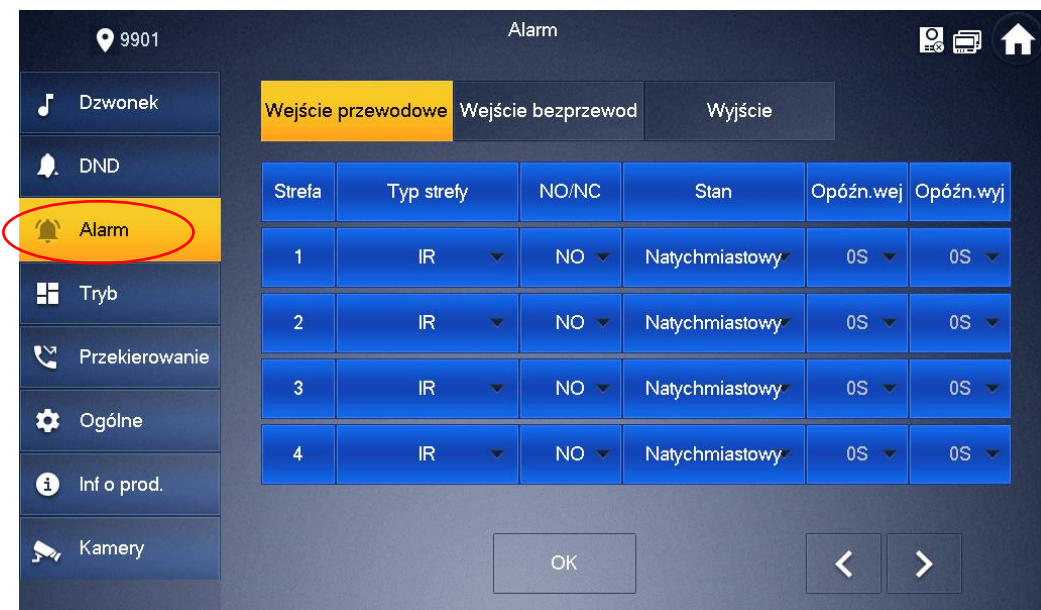

- na ekranie zostanie otwarte okno umożliwiające zmianę:
  - typu strefy (informacyjnie)
  - typu czujnika (NO lub NC)
  - stanu (reakcja natychmiastowa lub opóźnienie)
  - opóźnienia na wejściu/wyjściu



### 5.3.3 Wyjście alarmowe

Przełącznikowe wyjście alarmowe NO/COM, wbudowane w wideomonitorze serii BCS-MON7300/7400/7500 nie jest powiązane z funkcją Alarm. Może ono działać w dwóch trybach: Sterowanie ręczne (tryb domyślny) lub Wtórnik wywołania.

Sterowanie ręczne umożliwia sterowanie dowolnym urządzeniem przy pomocy specjalnego przycisku na ekranie monitora, umiejscowionego w dolnym pasku narzędziowym, oznaczonym jako „Żarówka”. Po jego naciśnięciu na zadany czas (programowany w ustawieniach) zostaje aktywowane wyjście przełącznikowe COM/NO. Funkcja ta ma dowolne zastosowanie, np. otwieranie dodatkowego wejścia, czy zapalenie światła.

Tryb Wtórnik wywołania oznacza, że wyjście alarmowe jest automatycznie załączane podczas wywołania wideomonitora przez panel zewnętrzny lub inny wideomonitor w systemie (rozmowa przychodząca). Czas pracy przełącznika jest tożsamy z zaprogramowanym czasem wywołania wideomonitora. Za jego pomocą możliwe jest sterowanie dodatkowym urządzeniem, np. sygnalizatorem optyczno-akustycznym, który będzie służył do realizacji funkcji dodatkowego powiadomienia użytkownika o rozmowie przychodzącej. W tym trybie nie można sterować ręcznie wyjściem przełącznikowym.

#### Uwaga:

Z uwagi na niewielkie maksymalne obciążenie wyjścia przełącznikowego wideomonitora (max 12VDC 100mA) należy użyć dodatkowego przełącznika, aby odizolować wyjście przełącznikowe od urządzenia wykonawczego (np. syrena zasilana z sieci 230VAC, elektrozaczep lub inne urządzenie).

Wyjście alarmowe jest fabrycznie ustawione w tryb Sterowanie ręczne. W tym trybie możliwe jest programowanie jego czasu działania:

- otwórz menu Ustawienia na ekranie głównym
- podaj hasło użytkownika (fabrycznie 123456)
- następnie przejdź do zakładki Alarm >> Wyjście
- w polu Czas przełącznika wpisz czas pracy wyjścia wyrażony w sekundach

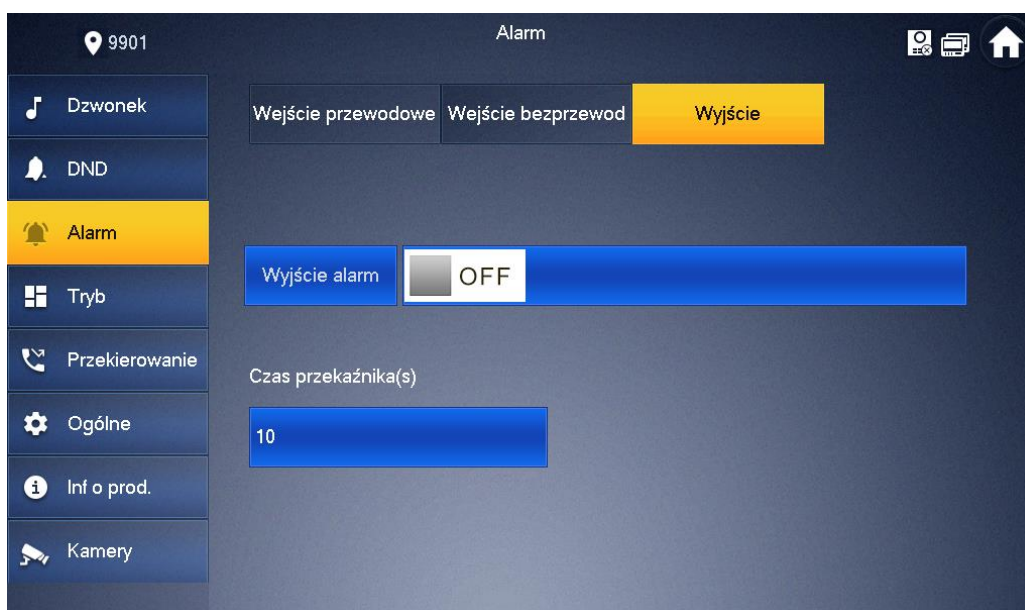

- aby zmienić tryb działania na Wtórnik wywołania naciśnij przycisk Wyjście alarm
- stan wyjścia zmieni się z OFF na ON, a pole Czas przekaźnika zostanie ukryte
- w tym trybie wyjście przekaźnikowe jest automatycznie uruchamiane w momencie wywołania monitora przez panel zewnętrzny lub inny monitor

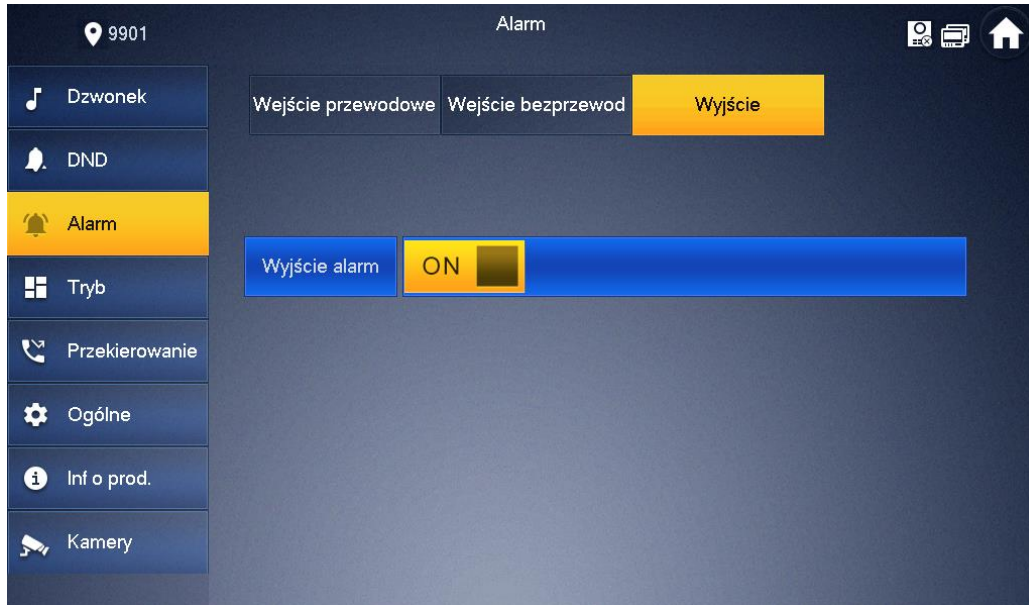

### 5.3.4 Ustawienia trybu pracy Wejść alarmowych

Możliwe jest dowolne powiązanie trybów pracy funkcji Alarm z odpowiednimi wejściami alarmowymi (przewodowymi). W tym celu:

- otwórz menu Ustawienia i podaj Hasło Użytkownika (domyślnie 123456)
- wybierz zakładkę Tryb

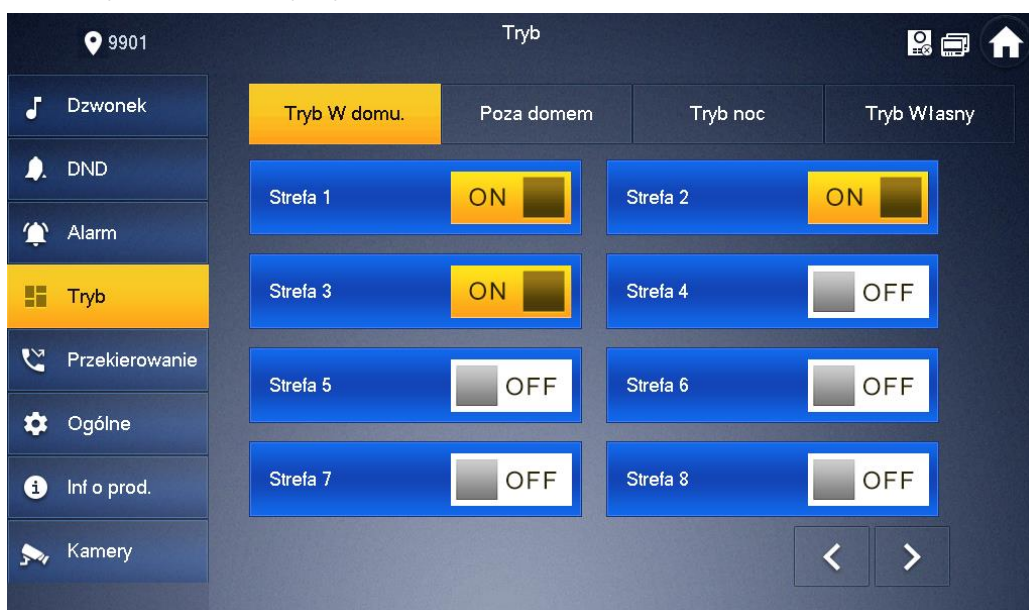

- na ekranie wyświetli się okno umożliwiające konfigurację trybów: W Domu, Poza domem, Noc oraz Własny
- wciskając przycisk OFF / ON dla każdego wejścia decydujemy czy ma ono zostać przypisane do danego trybu pracy lub nie



### 5.3.5 Aktywacja funkcji Alarm

Aby włączyć funkcję Alarm:

- naciśnij przycisk „Alarm”, znajdujący się w prawej części ekranu

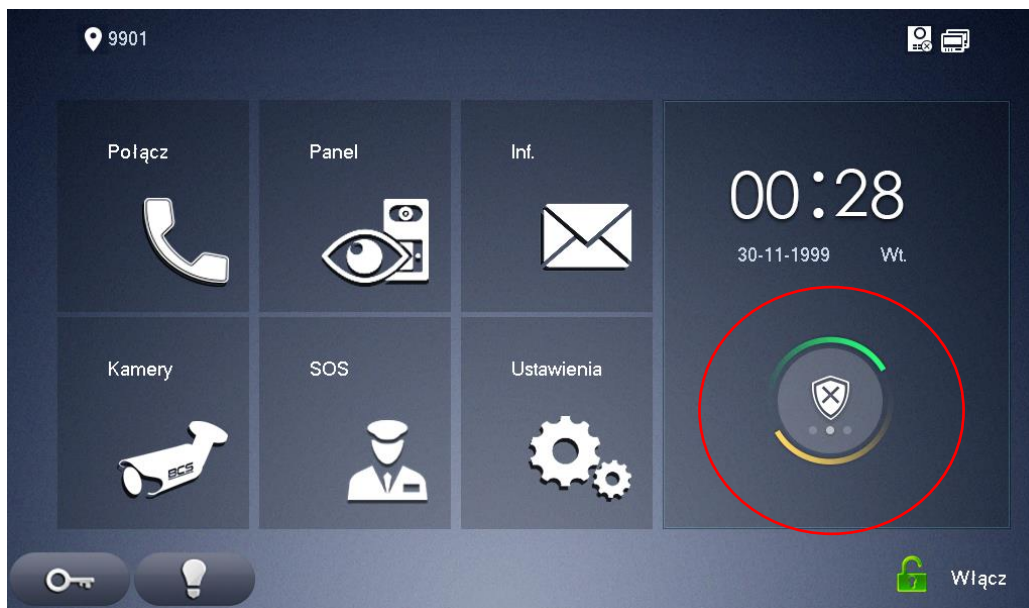

- następnie wybierz jeden spośród czterech dostępnych trybów pracy (Wyjście, W Domu, Noc, Własny),

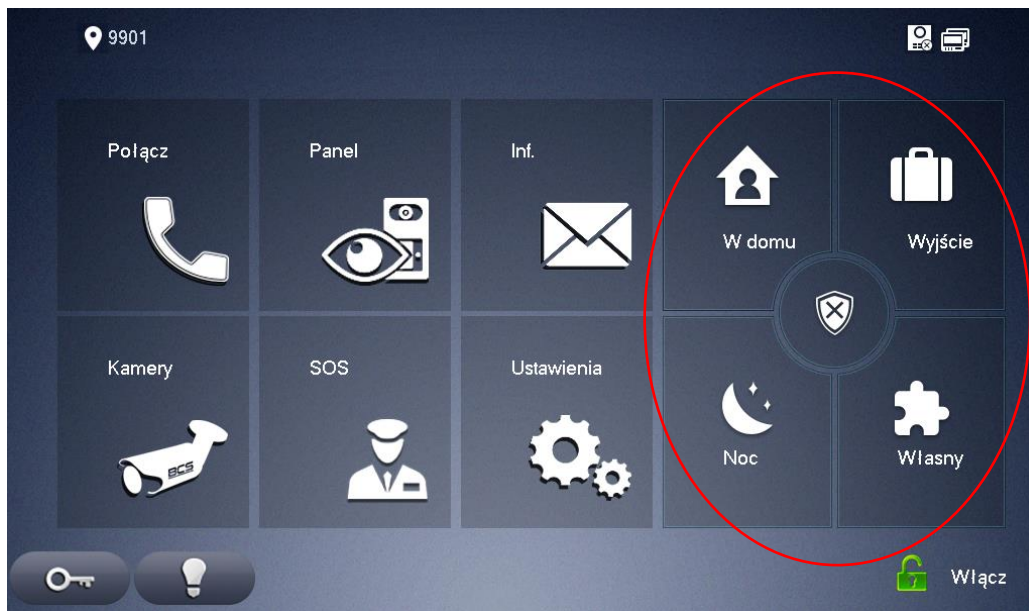

- podaj hasło użytkownika (fabrycznie 123456)

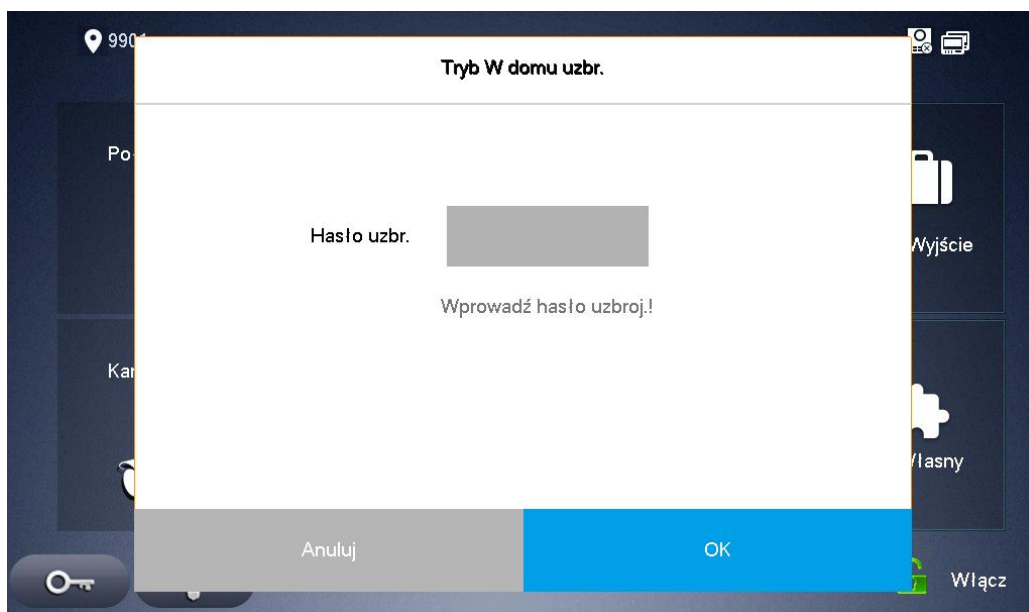

- alarm zostanie aktywowany po zakończeniu odliczania czasu na wyjście w przypadku alarmu opóźnionego lub od razu w przypadku alarmu natychmiastowego



### 5.3.6 Dezaktywacja funkcji Alarm

Aby wyłączyć funkcje Alarm:

- naciśnij przycisk „Alarm”, znajdujący się w prawej części ekranu

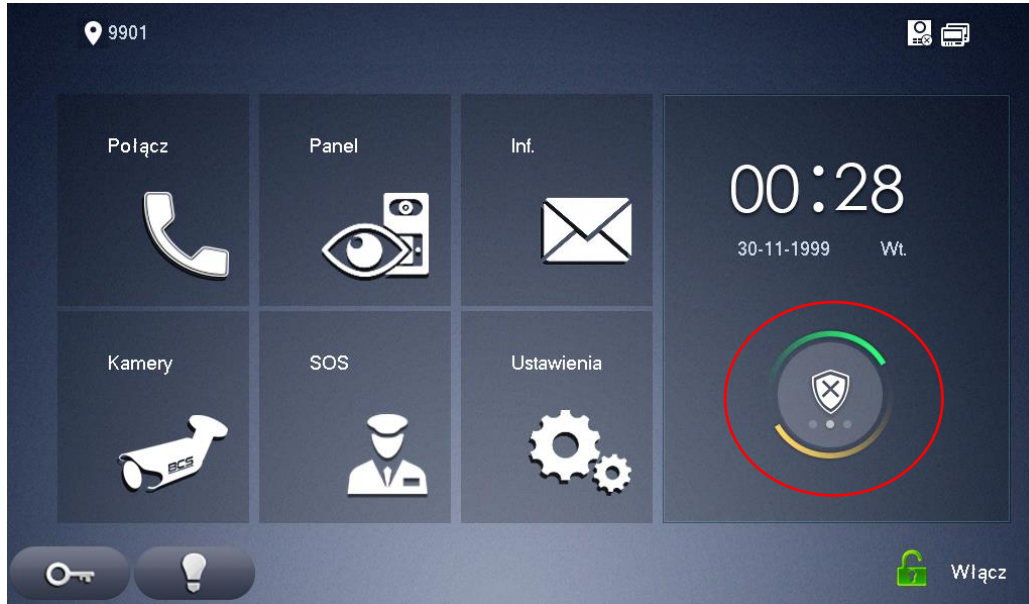

- następnie naciśnij przycisk „wyłącz”

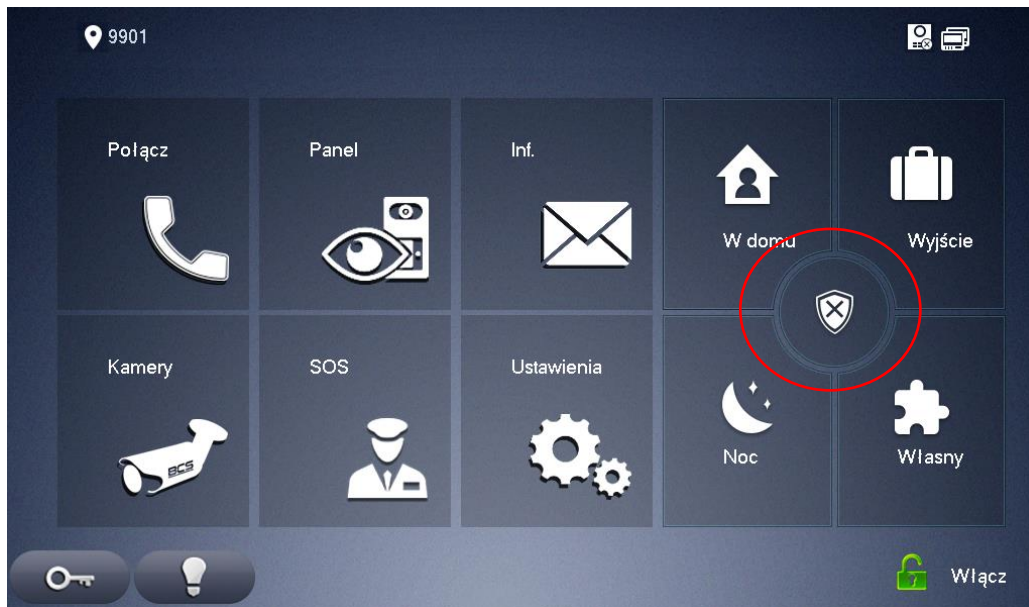

- następnie podaj hasło użytkownika (fabrycznie 123456)

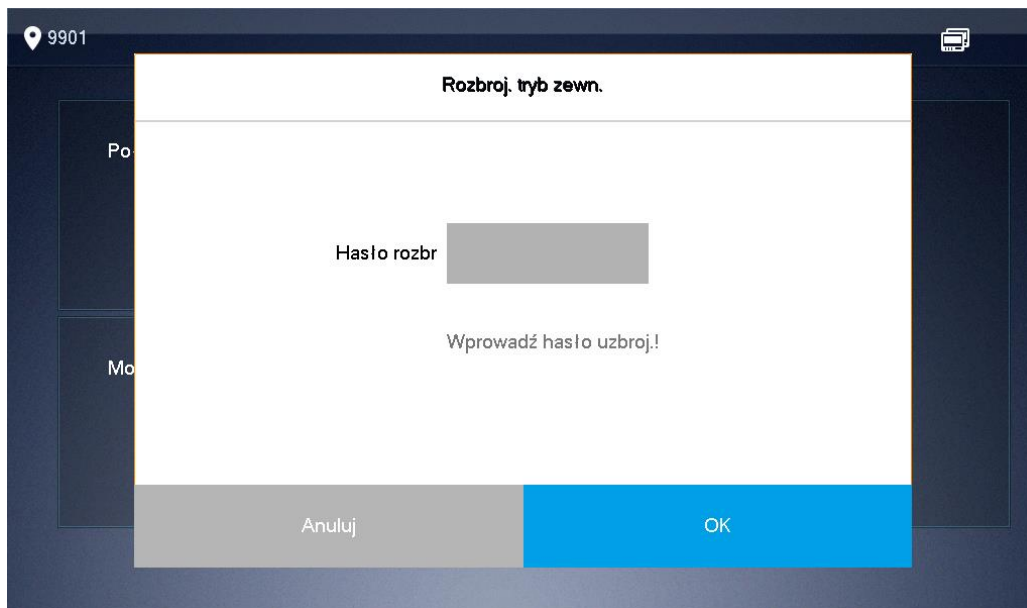

### 5.3.7 Zarządzanie zdarzeniami alarmowymi

Aby wyświetlić historię alarmów:

- otwórz menu Informacje

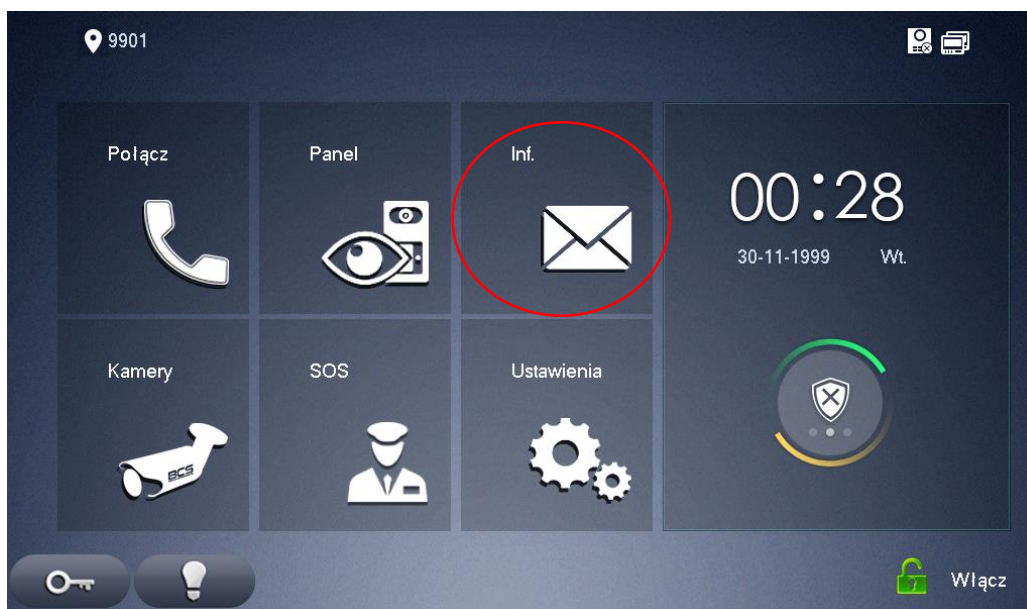

- wybierz zakładkę Rejestr alarmów >> Nieprzeczytane
- Na ekranie zostanie wyświetlona lista zdarzeń alarmowych z podziałem na wszystkie oraz nieprzeczytane, zawierająca informacje o czasie zajścia zdarzenia, numerze strefy oraz typu czujnika

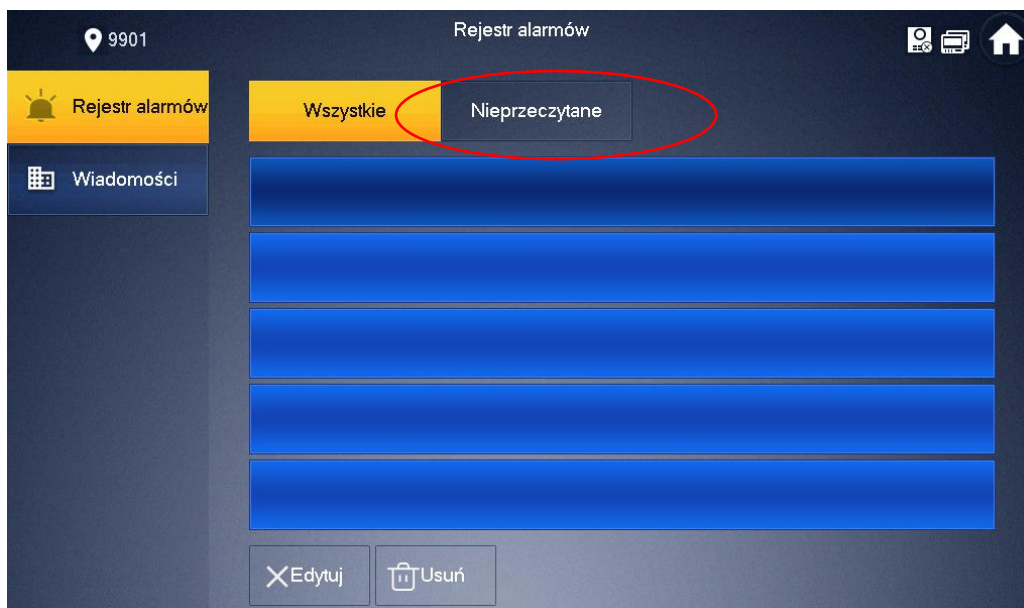

- Aby usunąć wybrane zdarzenia naciśnij przycisk „Edytuj” i wskaż zdarzenia, aby usunąć wszystkie zdarzenia naciśnij przycisk „Usuń”

## 5.4 Ustawienia ogólne

### 5.4.1 Data i czas

Domyślnie wideomonitor automatycznie synchronizuje datę i godzinę z panelem zewnętrznym (serwerem SIP), istnieje jednak możliwość ręcznego ustawienia strefy czasowej oraz serwera synchronizacji czasu (NTP) z poziomu monitora:

- otwórz menu Ustawienia i podaj hasło użytkownika (domyślnie 123456)
- wybierz zakładkę Ogólne >> Czas

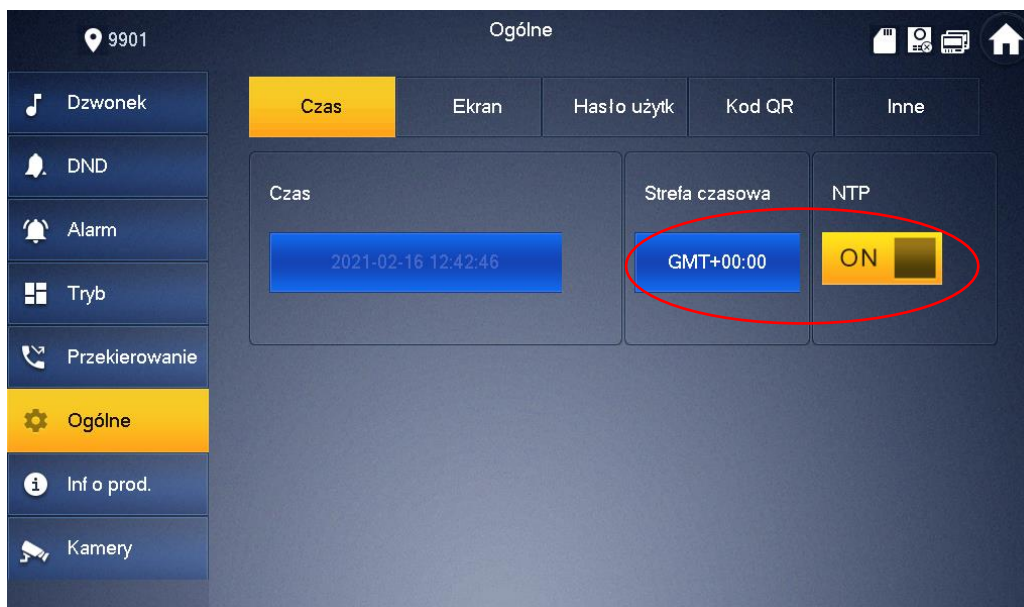

- na ekranie pojawi się pole wyboru strefy czasowej i konfiguracji serwera NTP
- kliknij pole Strefa czasowa aby ustawić odpowiednią strefę



- aby włączyć serwer NTP naciśnij przycisk OFF w sekcji NTP, a następnie wypełnij pola konfiguracji serwera

#### 5.4.2 Ustawienia ekranu

System umożliwia zmianę jasności ekranu, czasu wygaszenia ekranu oraz uruchomienie trybu czyszczenia ekranu. W tym celu:

- otwórz menu Ustawienia i podaj hasło użytkownika (domyślnie 123456)
- wybierz zakładkę Ogólne >> Ekran
- aby ustawić jasność ekranu kliknij przycisk plus/minus w sekcji Jasność
- aby zmienić czas wygaszania ekranu kliknij przycisk plus/minus w sekcji Czas wygaszacza (maksymalny czas wynosi 30 minut)

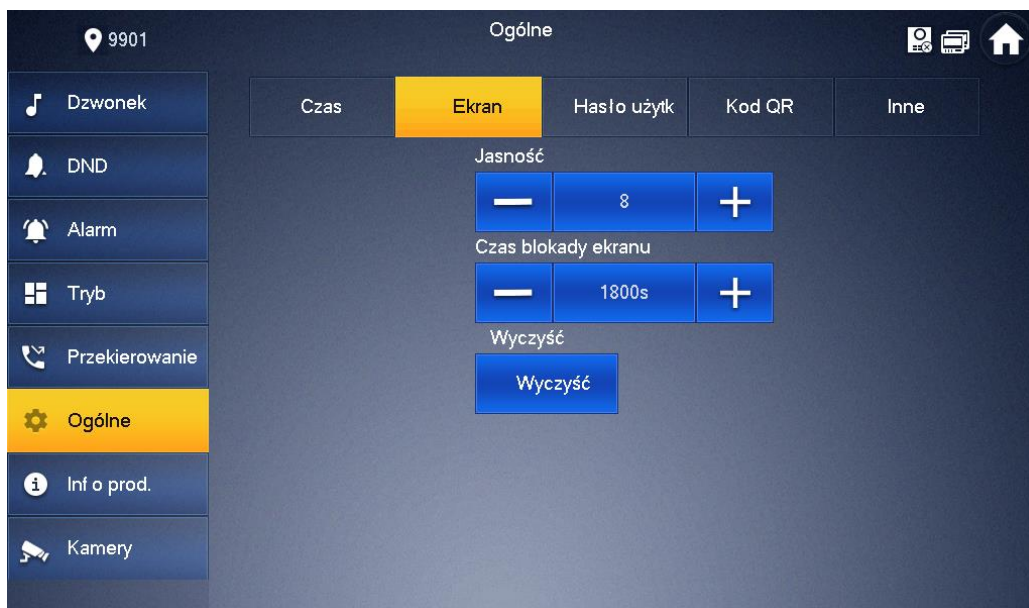



- aby uruchomić tryb czyszczenia ekranu naciśnij przycisk Wyczyść, ekran dotykowy zostanie zablokowany na 10 sekund, aby umożliwić czyszczenie

### 5.4.3 Hasło użytkownika

System umożliwia zmianę hasła do ustawień użytkownika. W tym celu:

- otwórz menu Ustawienia i podaj hasło użytkownika (domyślnie 123456)
- wybierz zakładkę Ogólne >> Hasło użytkownika
- na ekranie wyświetli się menu umożliwiające zmianę fabrycznego hasła użytkownika
- w polu Nowe hasło oraz Potwierdź hasło wprowadź nowe hasło
- następnie naciśnij przycisk OK aby zapisać zmiany

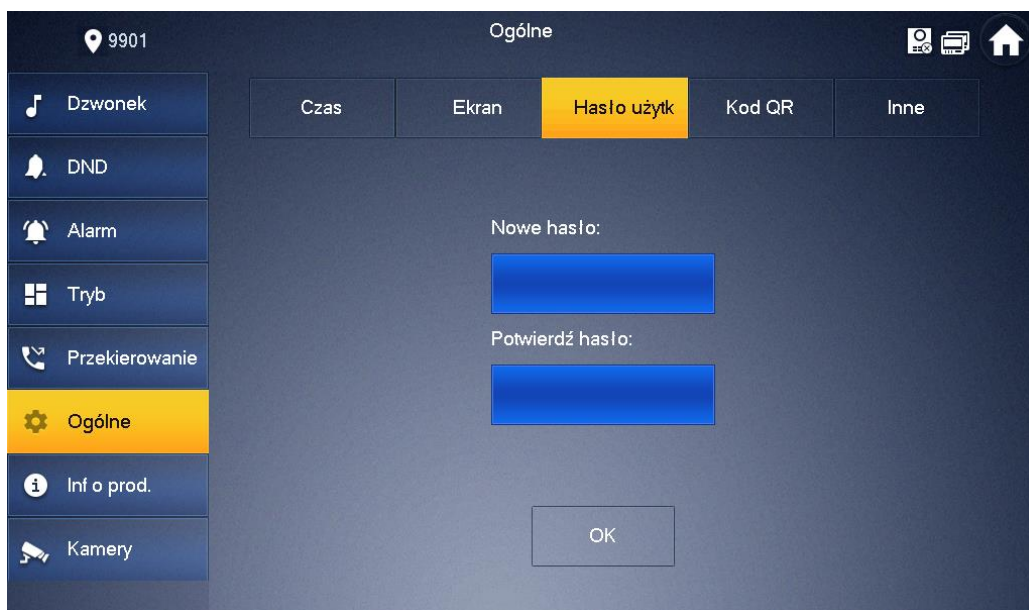

### 5.4.4 Czas podglądu kamery oraz nagrania wideo

System umożliwia zmianę czasu podglądu kamery panelu zewnętrznego oraz czasu nagrania wideo z tej kamery. W tym celu:

- otwórz menu Ustawienia i podaj hasło użytkownika (domyślnie 123456)
- wybierz zakładkę Ogólne >> Inne
- naciśnij plus / minus w polu Czas monitorowania aby zmienić czas podglądu

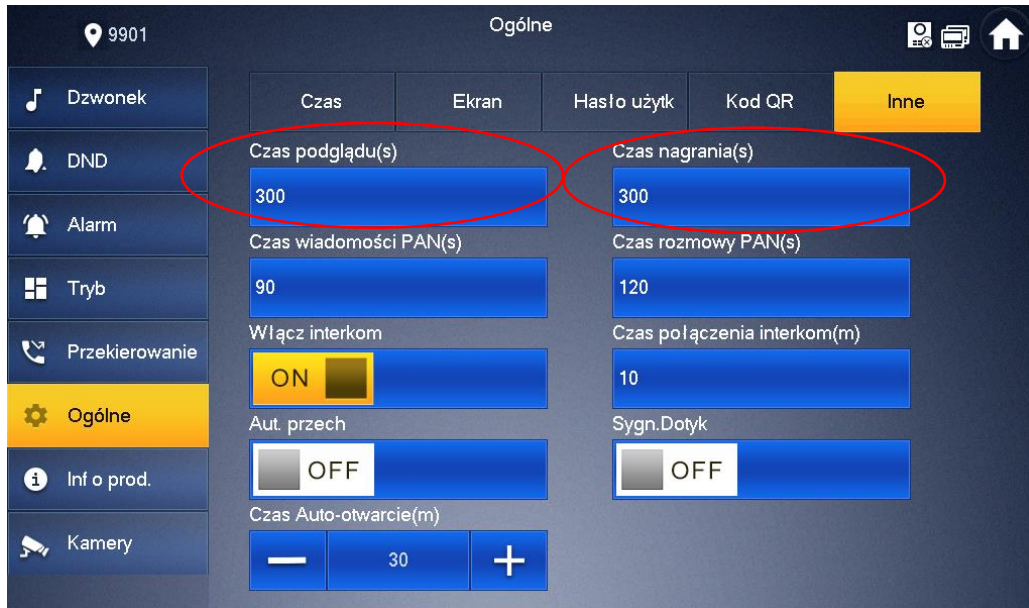

- naciśnij plus / minus w polu Czas nagrania aby zmienić czas nagrania wideo z kamery panelu zewnętrznego

#### 5.4.5 Czas wiadomości oraz czas rozmowy

System umożliwia zmianę długości wiadomości audio-wideo, nagrywanej za pomocą panelu zewnętrznego (funkcja Wiadomości gościa) oraz czasu rozmowy z panelem zewnętrznym. Aby zmienić długość nagrania wiadomości:

- otwórz menu Ustawienia i podaj hasło użytkownika (domyślnie 123456)
- wybierz zakładkę Ogólne >> Inne
- naciśnij plus / minus w polu Czas wiadomości PAN

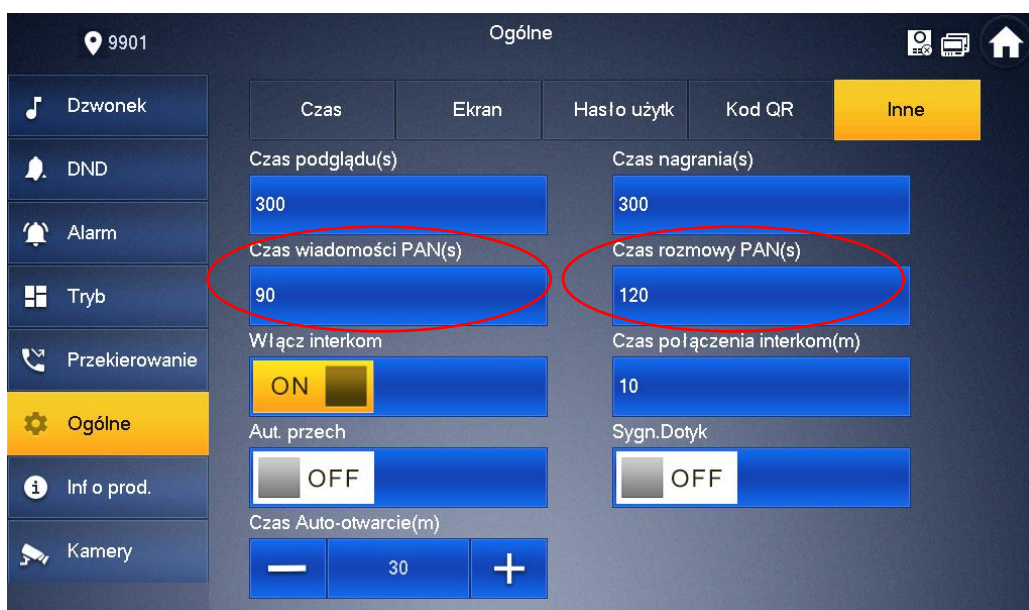

Aby zmienić długość rozmowy z panelem zewnętrznym:

- otwórz menu Ustawienia i podaj Hasło Użytkownika (domyślnie 123456)
- wybierz zakładkę Ogólne >> Inne
- naciśnij plus / minus w polu Czas rozmowy PAN

#### 5.4.6 Interkom, czas rozmowy dla funkcji Interkom

System umożliwia włączenie lub wyłączenia funkcji Interkom, czyli możliwości wykonywania połączeń audio pomiędzy monitorami zainstalowanymi w obrębie tego samego mieszkania lub budynku (w przypadku budynku / systemu zależnie od topologii systemu) oraz zdefiniowanie czasu rozmowy dla tej funkcji.

Aby włączyć lub wyłączyć Interkom:

- otwórz menu Ustawienia i podaj hasło użytkownika (domyślnie 123456)
- wybierz zakładkę Ogólne >> Inne
- naciśnij przycisk ON/OFF w polu Włącz interkom

Aby zdefiniować czas rozmowy dla funkcji Interkom:

- otwórz menu Ustawienia i podaj hasło użytkownika (domyślnie 123456)
- wybierz zakładkę Ogólne >> Inne
- naciśnij plus / minus w polu Czas połączenia interkom

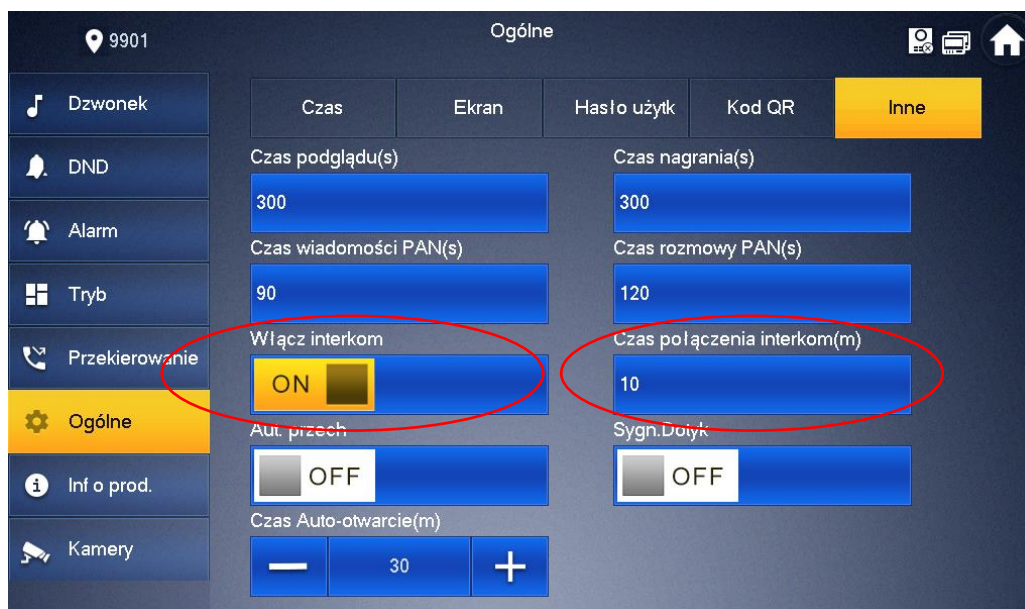

#### 5.4.7 Funkcja Zrób zdjęcie, sygnalizacja dotyku ekranu

System umożliwia automatyczne wykonywanie zdjęć osób dzwoniących (gości) i zapis ich na karcie pamięci wideomonitora (funkcja Zrób zdjęcie wymaga instalacji karty pamięci) oraz włączenie / wyłączenie sygnalizacji akustycznej dotknięcia ekranu.

Aby włączyć / wyłączyć funkcję Zrób zdjęcie:

- otwórz menu Ustawienia i podaj hasło użytkownika (domyślnie 123456)
- wybierz zakładkę Ogólne >> Inne
- naciśnij przycisk ON/OFF w polu „Aut. Przech”

Aby włączyć / wyłączyć sygnalizację dotyku ekranu:

- otwórz menu Ustawienia i podaj hasło użytkownika (domyślnie 123456)
- wybierz zakładkę Ogólne >> Inne
- naciśnij przycisk ON/OFF w polu „Sygn.Dotyk”

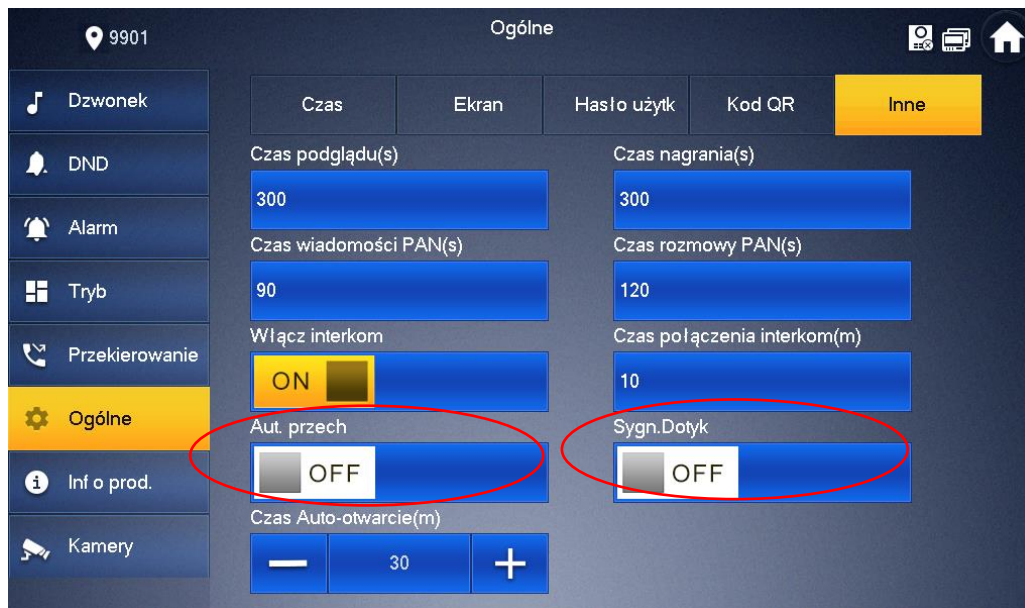

#### 5.4.8 Funkcja Auto-otwarcie

Funkcja Auto-otwarcie umożliwia automatyczne otwarcie wejścia w zadanym przedziale czasu po otrzymaniu wywołania z panelu zewnętrznego oznaczonego w ustawieniach wideomonitora jako Panel Główny. Możliwe jest otwarcie przekaźnika panelu zewnętrznego lub przekaźnika dodatkowego w module BCS-MODKD2, podłączonego do panelu zewnętrznego.

W momencie przyjęcia połączenia z panelu zewnętrznego wideomonitor działa w trybie uśpienia, tzn. połączenia przychodzące są zapisywane w historii połączeń, ale nie powodują wyświetlenia interfejsu rozmowy, ani wyemitowanie sygnału dzwonka. Jednakże w odpowiedzi na wywołanie wideomonitor automatycznie aktywuje wyjście przekaźnikowe w panelu zewnętrznym (otwiera drzwi).

Funkcja ta jest uruchamiana ręcznie przez użytkownika z poziomu ekranu głównego i wymaga podania hasła użytkownika do wideomonitora (domyślnie 123456). Po jej załączeniu jest ona aktywna przez wskazany w ustawieniach monitora czas po czym wygasa (monitor wraca do normalnego trybu pracy).



Aby korzystać z funkcji Auto-otwarcie należy najpierw wskazać, które wyjście przekąźnikowe ma zostać otwarte. W tym celu:

- otwórz menu Ustawienia systemu (po przytrzymaniu przycisku Ustawienia przez 7s.) i podaj hasło instalatora (podane przy inicjalizacji wideomonitora)
- wybierz zakładkę Ustawienia MON
- do wyboru mamy AutoOtwarcie1 lub AutoOtwarcie2 przypisane do Panelu zdefiniowanego w wideomonitorze jako Panel Główny:
  - AutoOtwarcie1 = przełącznik w panelu zewnętrznym
  - AutoOtwarcie2 = przełącznik w module BCS-MODKD2
- naciśnij wskazane wejście aby korzystać z funkcji Auto-otwarcie

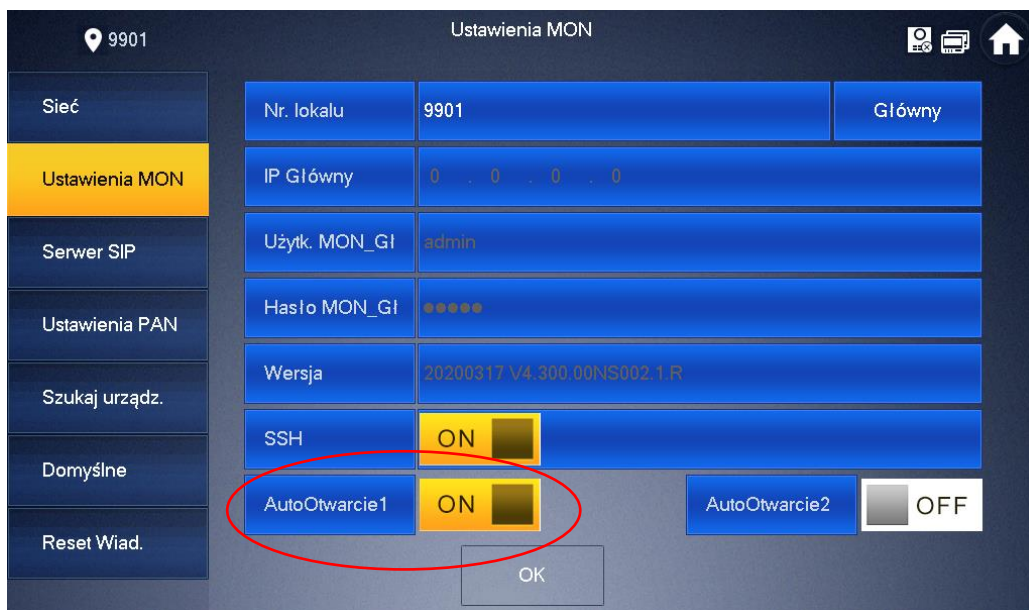

Następnie należy określić czas, przez który funkcja ma działać:

- otwórz menu Ustawienia i podaj hasło użytkownika (domyślnie 123456)
- wybierz zakładkę Ogólne >> Inne

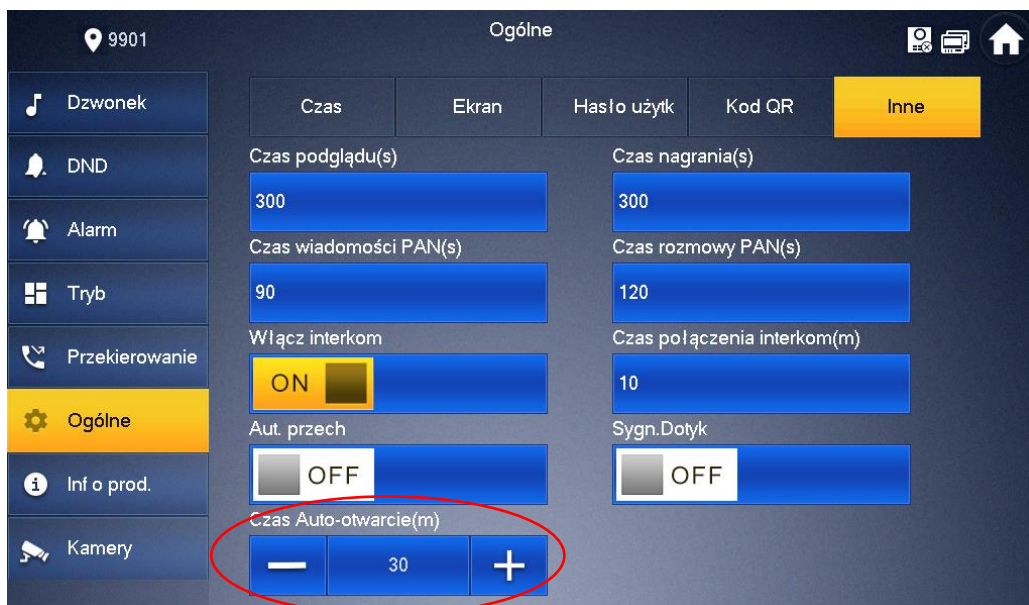

- w polu Czas Auto-otwarcie wprowadź czas wyrażony w minutach

Po zdefiniowaniu ww. parametrów funkcję Auto-otwarcie należy ręcznie uruchomić z poziomu ekranu głównego wideomonitora:

- naciśnij zielony przycisk Włącz w prawym dolnym ekranie monitora

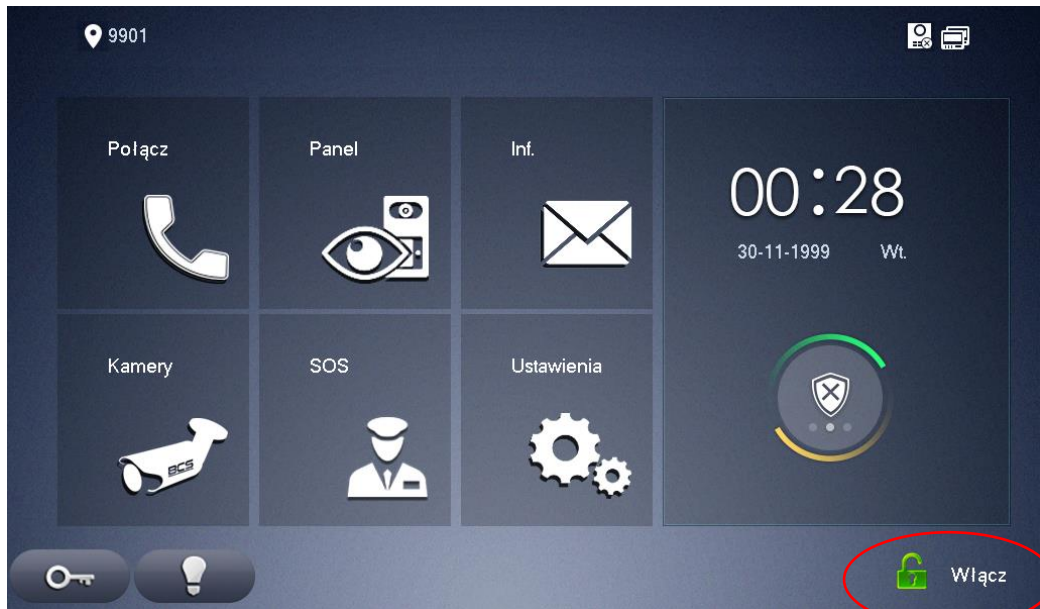

- następnie podaj hasło użytkownika wideomonitora (domyślnie 123456)

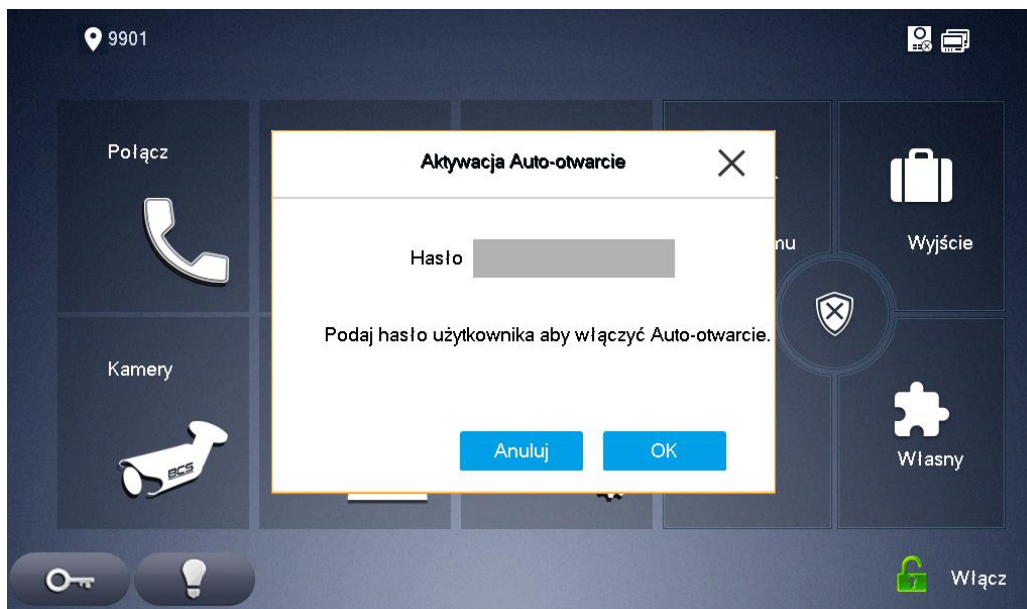

- wideomonitor potwierdzi uruchomienie funkcji Auto-otwarcia za pomocą ikony „Otwarta kłódka” w lewym górnym narożniku ekranu głównego, oraz za pomocą zmiany koloru ikony Włącz/wyłącz auto-otwarcie w prawym dolnym rogu ekranu

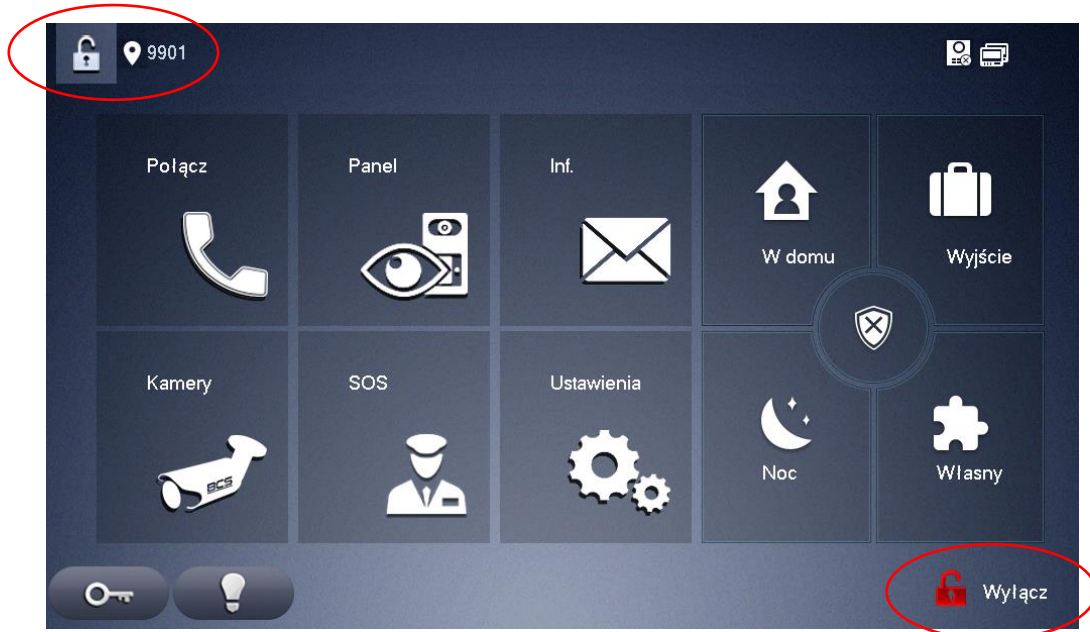

- aby wyłączyć przed czasem funkcję Auto-otwarcie naciśnij czerwony przycisk Wylącz w prawym dolnym ekranie monitora i podaj hasło użytkownika wideomonitora (domyślnie: 123456)

## 5.5 Informacja o produkcie

### 5.5.1 Wersja firmware, restart systemu

Aby sprawdzić wersję firmware'u lub wykonać restart systemu:

- otwórz menu Ustawienia i podaj hasło użytkownika (domyślnie 123456)
- wybierz zakładkę Informacje o produkcie
- na ekranie wyświetli się wersja firmware oraz przycisk umożliwiający restart

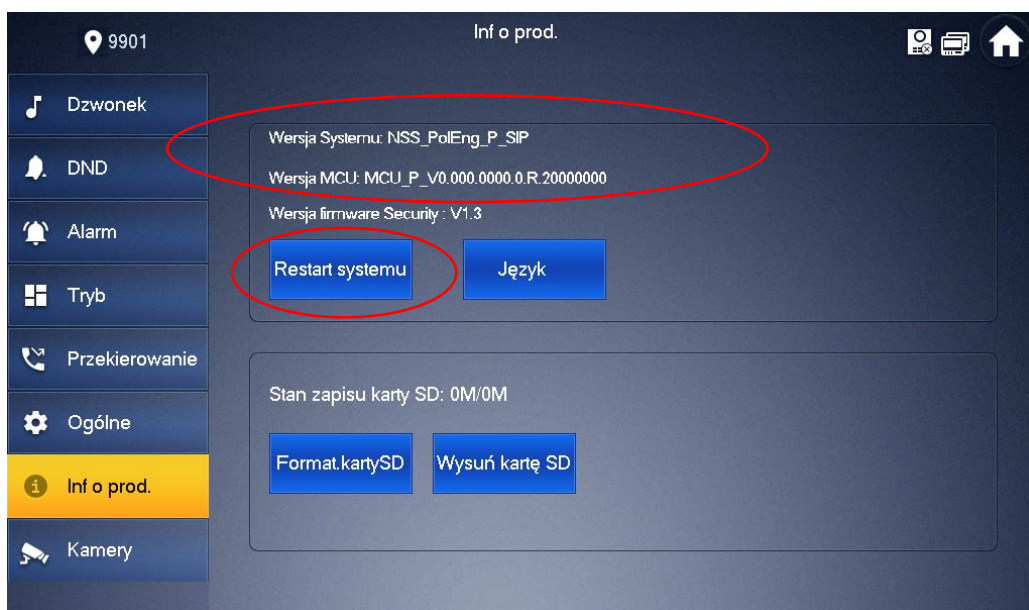



### 5.5.2 Stan karty pamięci, formatowanie karty pamięci

Aby sprawdzić stan karty pamięci lub wykonać formatowanie karty:

- otwórz menu Ustawienia i podaj hasło użytkownika (domyślnie 123456)
- wybierz zakładkę Informacje o produkcie
- na ekranie wyświetli się informacja o stanie zajętości karty pamięci oraz przycisk umożliwiający przeprowadzenie formatowania oraz wysunięcie karty

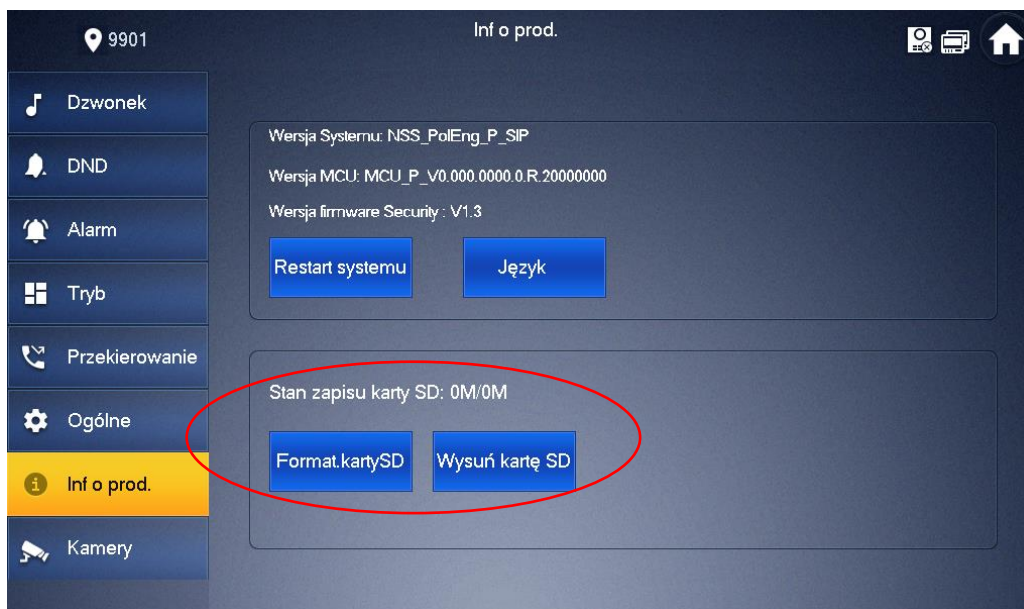

### 5.6 Zmiana języka

System umożliwia zmianę języka menu, w tym celu:

- otwórz menu Ustawienia i podaj hasło użytkownika (domyślnie 123456)
- wybierz zakładkę Informacje o produkcie >> Język

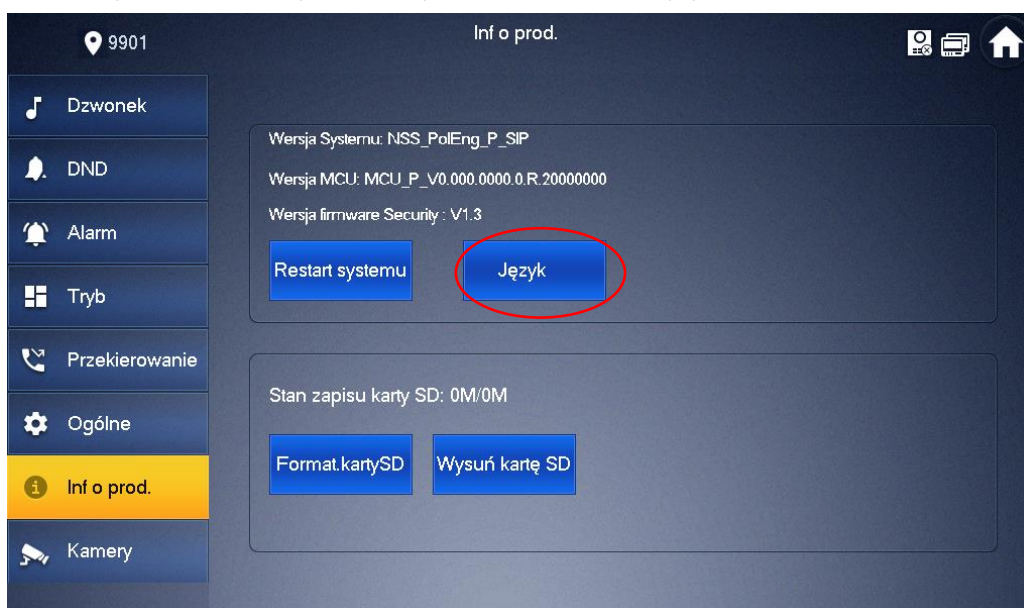



- podaj ponownie hasło użytkownika (domyślnie 123456)
- wybierz język (dostępna jest wersja polska oraz angielska) i potwierdź

## 5.7 Dodanie kamery CCTV

System umożliwia dodanie do każdego wideomonitora do 32 kamer IP marki BCS Line, Point, View, Basic oraz innych producentów, wspierających protokół Onvif (2.4). Aby dodać kamerę IP do wideomonitora:

- otwórz menu Ustawienia i podaj hasło użytkownika (domyślnie 123456)
- wybierz zakładkę Kamery i naciśnij przycisk Dodaj

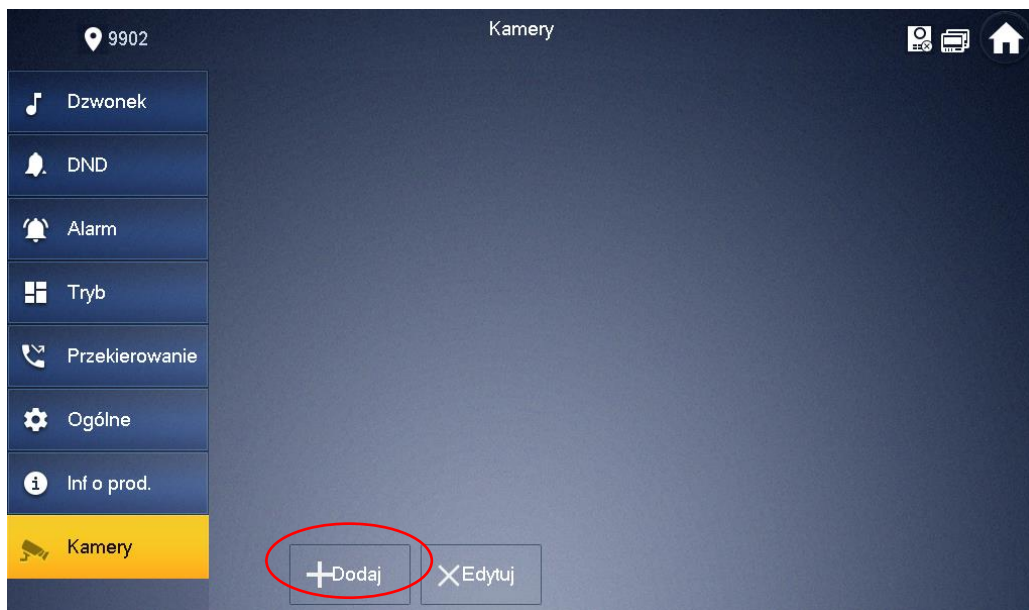

- na ekranie pojawi się okno umożliwiające dodanie kamery IP
- zdefiniuj następujące parametry:
  - ✓ **IPC0 Nazwa:** opis kamery
  - ✓ **IP:** adres IP kamery
  - ✓ **Nazwa użytkow.:** admin (fabrycznie dla kamer BCS)
  - ✓ **Hasło:** hasło do użytkownika admin kamery
  - ✓ **Port:** rtsp / http kamery, zależnie od dostawcy (dla BCS Line: 554, dla BCS Point, View, oraz Basic: 554 lub 80)
  - ✓ **Strumień:** główny lub dodatkowy (zależnie od ustawień kamery, max wspierana rozdzielczość to WVGA lub 720p zależnie od modelu monitora)
  - ✓ **Protokół:** Lokalny - dla kamer serii BCS Line; Onvif – dla kamer Point, View, Basic, oraz kamer innych producentów
  - ✓ **Kanał:** pozostaw 1 dla kamer IP (dla rejestratorów należy wskazać numer kanału wideo)
  - ✓ **IPC:** IPC – domyślnie kamera IP; NVR, DVR, HCVR, XVR – typ rejestratora (kompatybilność: rejestratory BCS Line po prywatnym protokole, pozostałe wybrane modele rejestratorów BCS z innych linii, oraz rejestratory innych

producentów za pomocą Onvif)

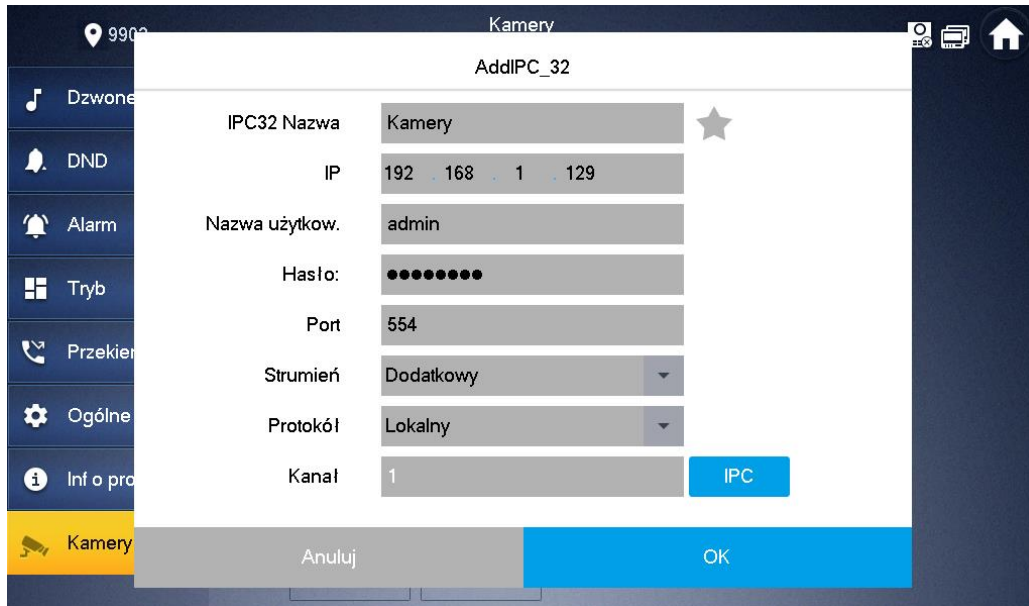

- naciśnij przycisk „OK” by zachować zmiany
- po zapisaniu ustawień kamera pojawi się na liście kamer

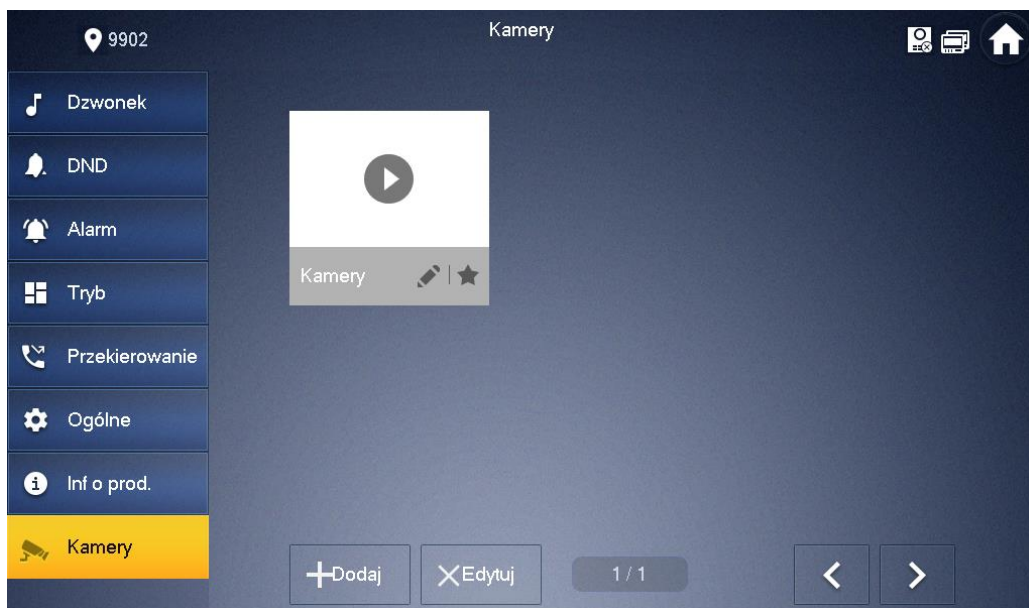

#### Uwaga:

Aby na monitorze wyświetlać obraz z kamer IP należy w kamerze aktywować dodatkowy strumień wideo (o niższej rozdzielczości) i ustawić rozdzielczość tego strumienia na 720p lub WVGA, zależnie od rozdzielczości wspieranej przez widemonitor. Obsługiwany kodek wideo to H264. W przypadku kamer BCS Point, View, Basic, oraz innych producentów kamera musi mieć włączony protokół Onvif.

Aby wyświetlić obraz z kamery IP:

- naciśnij przycisk Kamery na ekranie głównym wideomonitora
- na ekranie pojawi się obraz z kamery zaprogramowanej jako pierwsza
- za pomocą przycisków na ekranie można zmienić kanał wideo na kolejną kamerę, zgodnie z kolejnością programowania

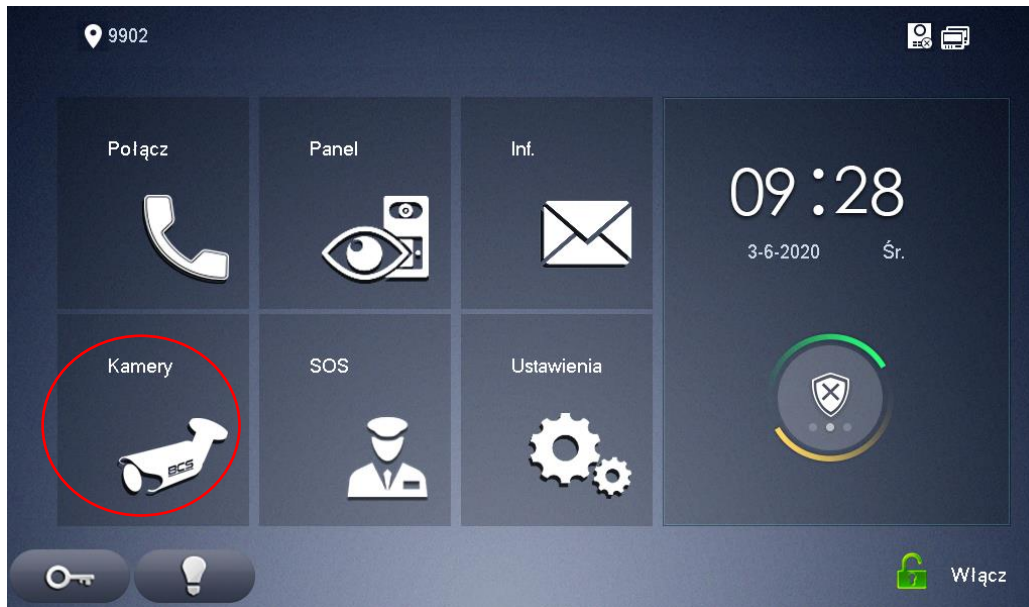

System umożliwia także wyświetlenie obrazu ze wskazanej przez użytkownika kamery IP. W tym celu:

- Naciśnij przycisk Panel na ekranie głównym wideomonitora

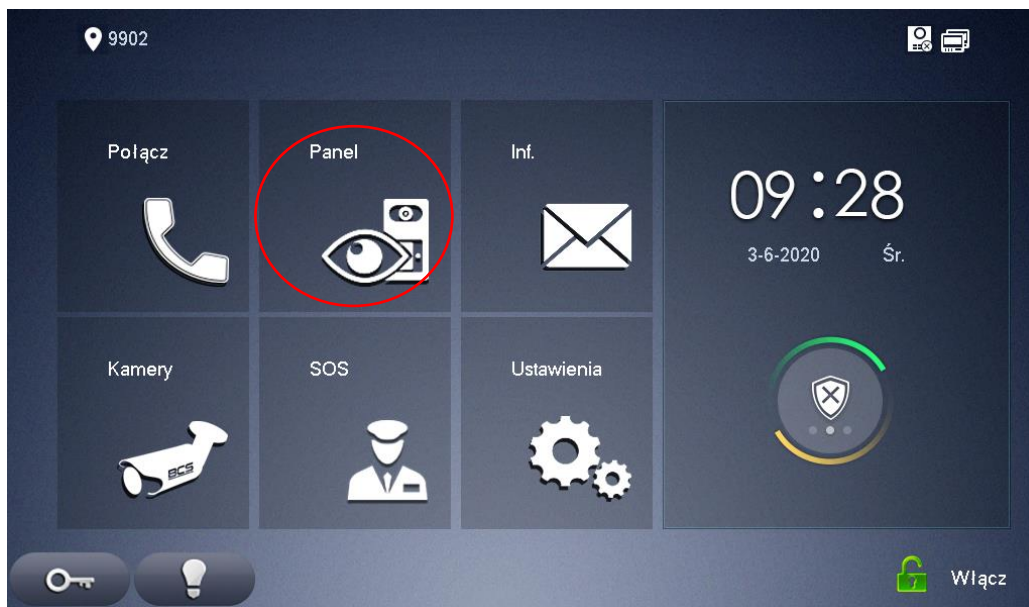

- Następnie wybierz zakładkę Kamery i wskaż, z której kamery obraz ma zostać wyświetlony
- za pomocą przycisków na ekranie można zmienić kanał wideo na kolejną kamerę, zgodnie z kolejnością programowania

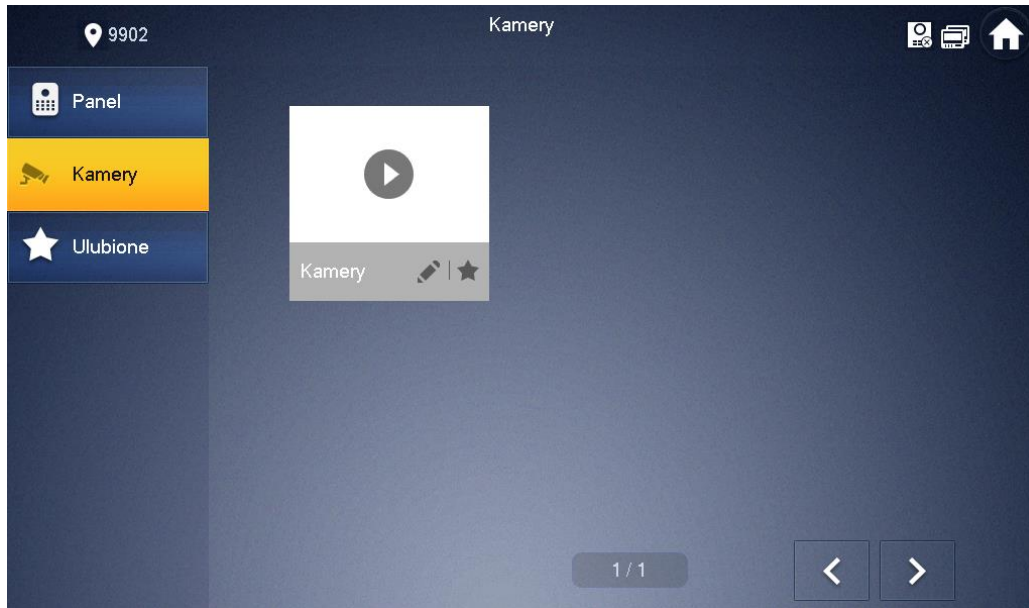

## 5.8 Przekierowanie połączeń

System umożliwia przekierowanie połączenia z panelu zewnętrznego na inny wideomonitor w sytuacji gdy monitor, na który dzwoniemy:

- jest zajęty
- nie odbiera
- zawsze

W tym celu :

- otwórz Ustawienia użytkownika i podaj hasło użytkownika (domyślnie 123456)
- wybierz zakładkę Przekierowanie
- następnie w wybranym polu wpisz numer monitora na który chcesz przekierować rozmowę, np. 2#0 i uruchom tą funkcję za pomocą przycisku OFF/ON
- naciśnij OK aby zapisać ustawienia

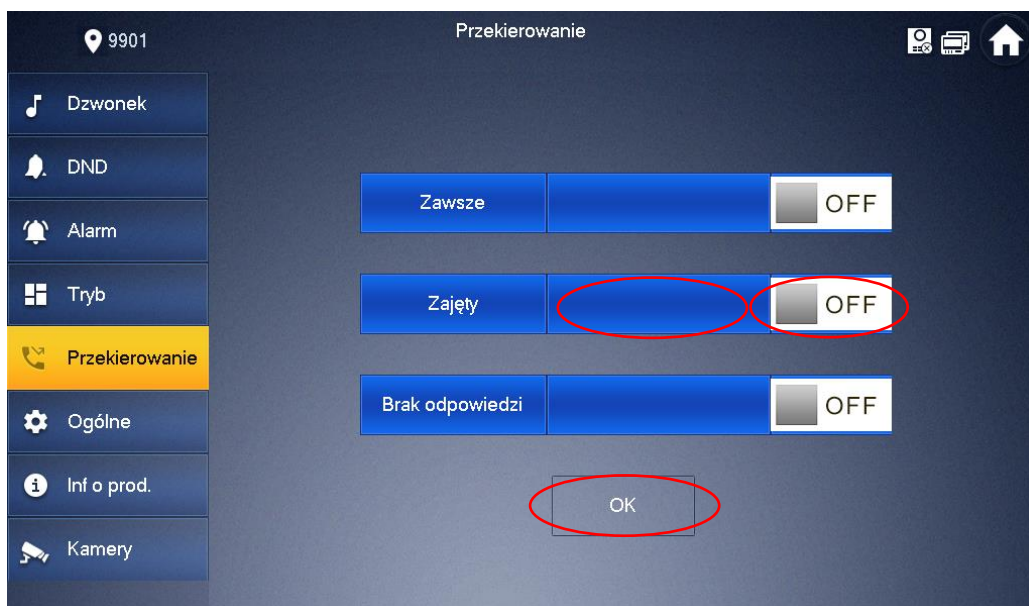



## 6. Ustawienia systemu

### 6.1 Inicjalizacja wideomonitora

Wideomonitor z firmware w wersji SIP v4.3 lub nowszym wymagają początkowej inicjalizacji przed rozpoczęciem pracy. Ekran inicjalizacji pojawi się automatycznie przy pierwszym uruchomieniu urządzenia. Inicjalizacja może być także wykonana za pośrednictwem programu narzędziowego VDP Config.

Użytkownik musi zdefiniować własne hasło do ustawień systemu oraz podać adres email, który będzie służył do odzyskiwania hasła. Hasło systemowe jest niezbędne, aby uzyskać dostęp do ustawień systemu wideomonitora, wykonać jego aktualizację, oraz by zdefiniować Monitory Dodatkowe.

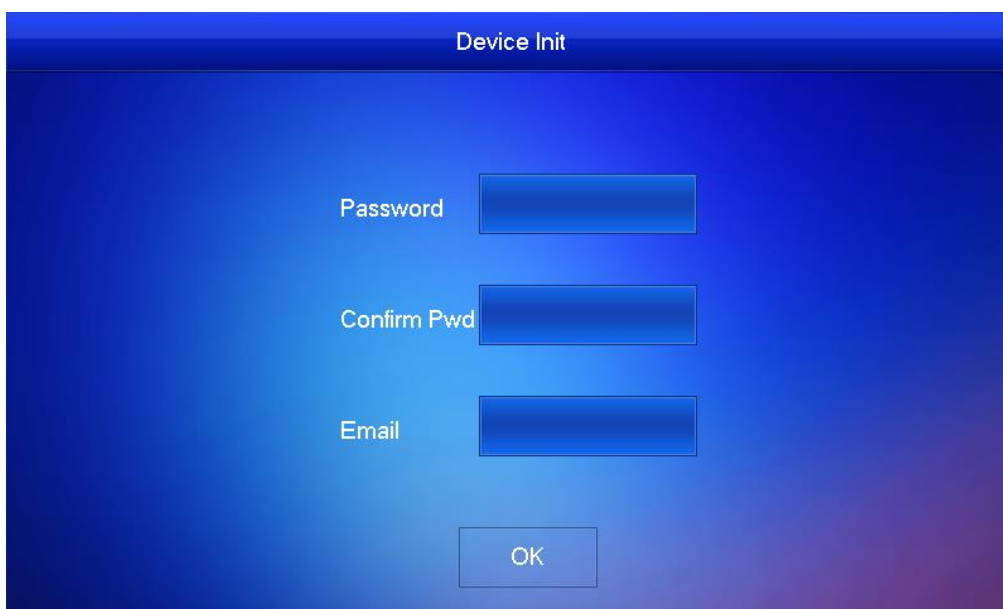

The image shows a screenshot of the 'Device Init' screen. The title 'Device Init' is at the top. Below it, there are three input fields: 'Password', 'Confirm Pwd', and 'Email'. Each field has a corresponding text label to its left. At the bottom center, there is an 'OK' button.

#### Uwaga:

Przywrócenie wideomonitora do ustawień fabrycznych wymaga ponownej inicjalizacji urządzenia. Zaleca się podanie podczas inicjalizacji adresu email, służącego do odzyskiwania hasła. W przypadku gdy hasło zostanie zagubione, a procedura przywracania hasła nie została poprawnie zdefiniowana przy inicjalizacji, należy wysłać wideomonitor do serwisu.

### 6.2 Informacje wstępne

System wymaga inicjalizacji każdego urządzenia, nadania odpowiedniego adresu IP, oraz zdefiniowania panelu zewnętrznego pełniącego rolę serwera SIP (patrz: Instrukcja do paneli zewnętrznych). Następnie każdy z wideomonitorów musi posiadać:

- nadany Numer lokalu – zgodny z Listą lokali zaprogramowany w panelu

- zewnętrznym
- wskazany Serwer SIP – wybrany panel zewnętrzny
- zaprogramowaną Listę paneli zewnętrznych, z których ma odbierać połączenia

W sytuacji, gdy w jednym lokalu będzie więcej niż jeden wideomonitor należy jeden wideomonitor ustawić jako monitor Główny, natomiast pozostałe jako monitory Dodatkowe. W monitorach Dodatkowych należy zdefiniować następujące parametry:

- zmienić tryb pracy wideomonitora z Głównego na Dodatkowy
- następnie wskazać w ustawieniach monitora adres IP monitora Głównego, oraz podać do niego hasło oraz użytkownika
- po wykonaniu powyższych kroków wideomonitor Dodatkowy automatycznie pobierze z monitora Głównego ustawienia serwera SIP oraz listę paneli zewnętrznych, ze strony użytkownika pozostanie jednak konieczność aktywacji przyjmowania połączeń z poszczególnych paneli zewnętrznych za pomocą przycisku „Stan włączony” (Ustawienia systemu>>Ustawienia PAN>>Stan włączony>>ON)

### 6.3 Wejście w Ustawienia Systemu

Menu Ustawienia Systemu służy do konfiguracji lokalnych parametrów monitora, ustawień sieciowych, serwera SIP, danych dotyczących wejść (paneli zewnętrznych) w systemie, oraz umożliwia przywrócenie wszystkich ustawień domyślnych monitora.

Aby wejść do ustawień systemu:

- wciśnij i przytrzymaj przez 7 sekund** przycisk Ustawienia, znajdujący się na ekranie głównym (do momentu pojawienia się okna Weryfikacja hasła)

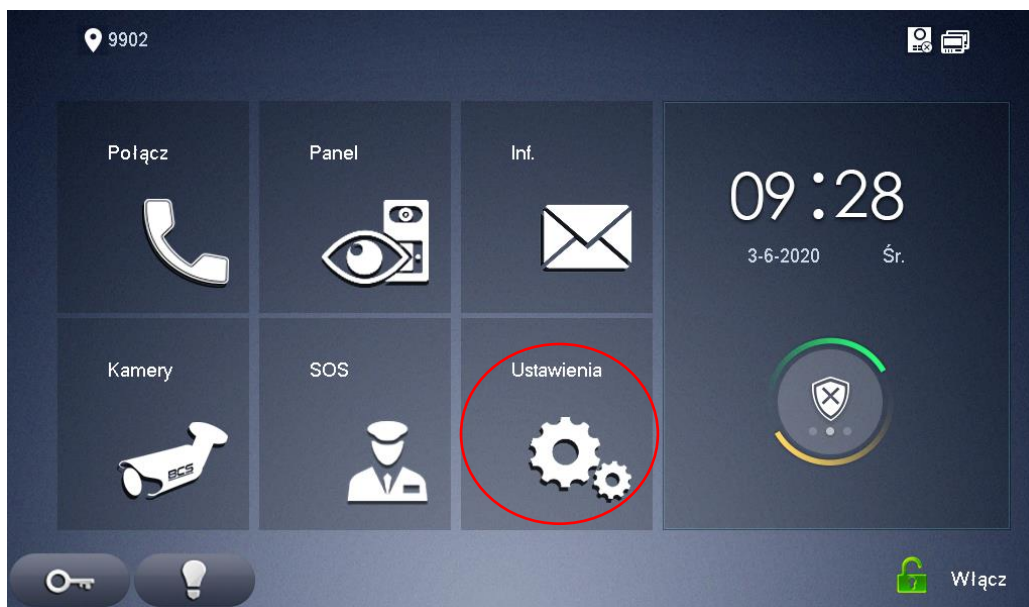

- wprowadź hasło do ustawień systemu podane podczas jego inicjalizacji i naciśnij przycisk OK

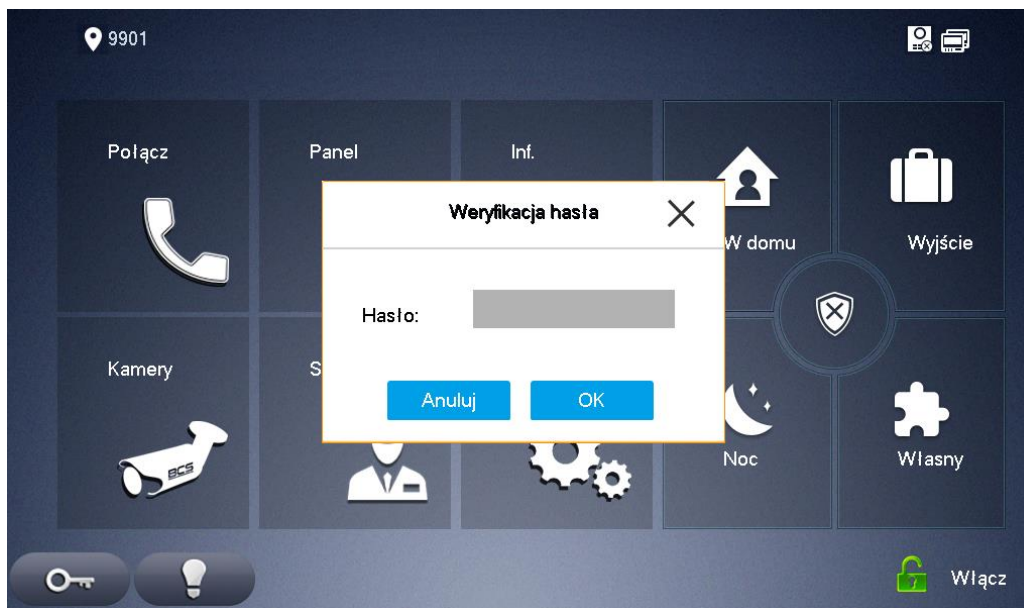

## 6.4 Ustawienie numeru lokalu

Numer lokalu jest to numer wideomonitora, przy pomocy którego będzie on wywoływany z panelu zewnętrznego. W systemach wielorodzinnych Numer lokalu zazwyczaj jest tożsamy z administracyjnym numerem mieszkania.

Dla systemów jednorodzinnych z panelem jednonumerowym nie ma potrzeby zmiany tego parametru. Zalecane jest pozostawienie ustawień fabrycznych (9901#0) ponieważ każdy jednorodzinny panel zewnętrzny ma już zaprogramowaną fabrycznie Listę lokali z zakresem numerów **9901#0 – 9901#9**.

Numer lokalu 9901#0 oznacza Monitor Główny, natomiast Numery lokali od 9901#1 do 9901#9 oznaczają Monitory Dodatkowe, zainstalowane w tym samym mieszkaniu. Oznacza to, że w jednym mieszkaniu można zainstalować do 10 wideomonitorów dla systemu jednorodzinnego. Dla systemów wielorodzinnych maksymalna zalecana ilość wideomonitorów w tym samym mieszkaniu wynosi 5.

### Uwaga:

W przypadku systemów dla kilku abonentów, bądź wielorodzinnych można zastosować dowolną numerację z zakresu mieszkań od 1 do 1500 z uwzględnieniem następującej zasady:

- Numery mieszkań przypisane do monitorów muszą być identyczne jak te, zaprogramowane w menu Lista lokali w panelu zewnętrznym
- Oznacza to, że jeśli w mieszkaniu będzie tylko jeden monitor można zastosować numerację bez symbolu # i dodatkowego oznaczenia cyfrą po znaku #, np.: 1, 2, 3, 9901, itd.

- Natomiast jeśli w lokalu będzie zainstalowany więcej niż jeden monitor, wówczas należy zastosować numerację zawierającą znak # oraz następującą po nim cyfrę porządkową od 0 do 9, np.:  
1#0, 1#1, 2#0, 2#1, 9901#0, 9901#1, itd.

Oznacza to, że na przykład jeśli w lokalu 1 są dwa monitory, to muszą one mieć przypisane Numery lokalu 1#0 oraz 1#1 i takie same numery muszą się znaleźć na Liście lokali w panelu zewnętrznym (włączając znak # i następującą po nim cyfrę).

Aby zmienić Numer lokalu przypisany do monitora:

- wejdź w ustawienia systemu (patrz: punkt 6.3)
- kliknij zakładkę Ustawienia MON
- kliknij na pole Nr. lokalu i wprowadź nowy numer
- kliknij „OK” aby zapisać zmiany

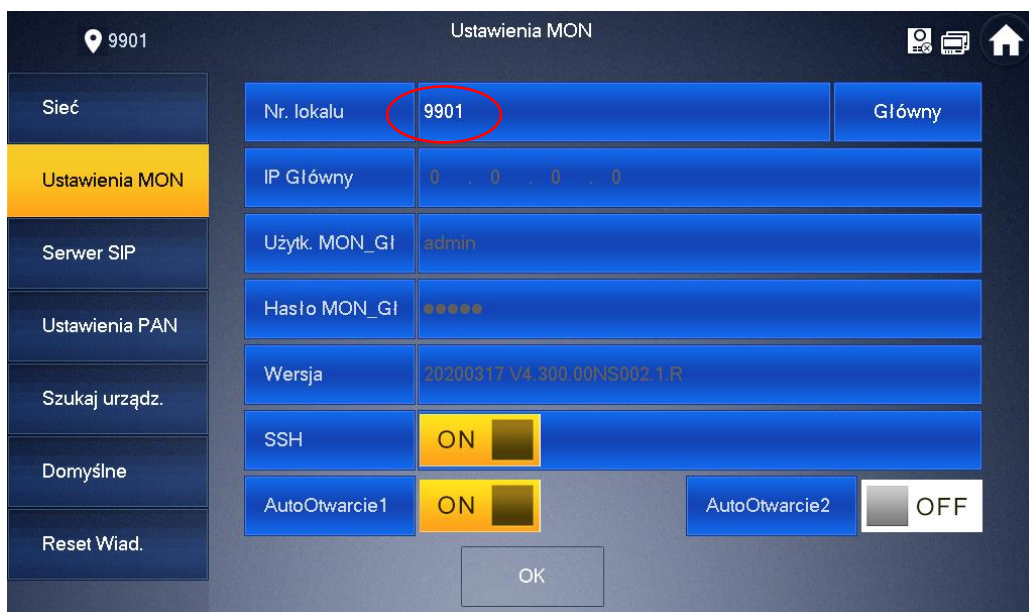

#### 6.4.1 Ustawienia Monitora dodatkowego

Aby ustawić wideomonitor w tryb pracy jako Monitor dodatkowy:

- wejdź w ustawienia systemu (patrz: punkt 6.3)
- kliknij zakładkę Ustawienia MON
- kliknij pole Główny



Sieć	Nr. lokalu	9901	Główny
Ustawienia MON	IP Główny	0 . 0 . 0 . 0	
Serwer SIP	Użytk. MON_Gł	admin	
Ustawienia PAN	Hasło MON_Gł	.....	
Szukaj urządź.	Wersja	20200317 V4.300.00NS002.1 R	
Domyślne	SSH	ON	
Reset Wiad.	AutoOtwarcie1	ON	AutoOtwarcie2 OFF

- opis pola zmieni się na Dodatkowy, oraz staną się aktywne następujące pola: IP Główny, Użytkownik MON\_Gł, Hasło MON\_Gł

Sieć	Nr. lokalu	9901	Dodatkowy
Ustawienia MON	IP Główny	0 . 0 . 0 . 0	
Serwer SIP	Użytk. MON_Gł	admin	
Ustawienia PAN	Hasło MON_Gł	.....	
Szukaj urządź.	Wersja	20200317 V4.300.00NS002.1 R	
Domyślne	SSH	ON	
Reset Wiad.	AutoOtwarcie1	ON	AutoOtwarcie2 OFF

- kliknij na pole Nr. lokalu i wprowadź nowy numer uwzględniając zapis Numeru lokalu ze znakiem #, np.:  
**Numer Monitora dodatkowego dla lokalu 1 będzie miał zapis 1#1, 1#2, itd.**
- Następnie wypełnij pola poniżej:  
**IP Główny:** wprowadź adres IP Monitora głównego  
**Użytkownik MON\_Gł:** **admin** (jest to domyślny użytkownik w Monitorze głównym)  
**Hasło MON\_Gł:** hasło do ustawień systemu w Monitorze Głównym
- kliknij „OK” aby zapisać zmiany

## 6.5 Nadanie adresu IP monitora

Fabrycznie każdy monitor ma nadany adres IP 192.168.1.109. Należy pamiętać, że każde urządzenie w systemie powinno mieć unikalny adres IP, oraz, że adresacja urządzeń powinna odpowiadać adresacji w sieci LAN, do której system będzie podłączany. W przypadku wideomonitorów można nadać stały adres IP lub skorzystać z funkcji DHCP. Urządzeniu zostanie wówczas automatycznie przypisany adres z routera DHCP.

Aby zmienić ustawienia sieciowe monitora:

- wejdź w ustawienia systemu (patrz: punkt 6.3)
- kliknij zakładkę Sieć
- na ekranie otworzy się okno konfiguracji ustawień sieciowych urządzenia
- wprowadź nowy adres IP, maskę podsieci i bramę domyślną lub włącz DHCP

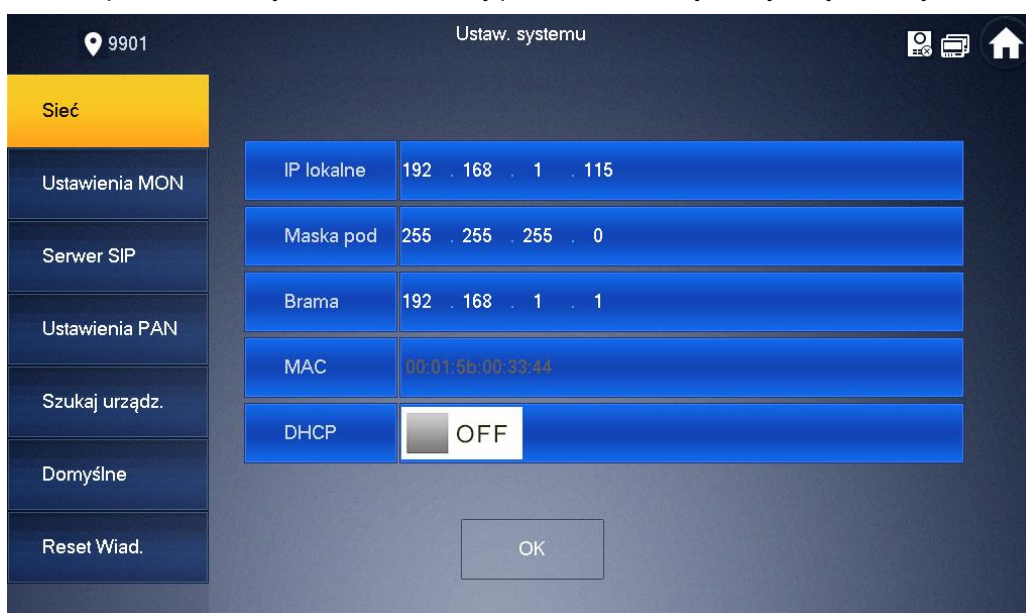

## 6.6 Przypisanie serwera SIP

Aby system działał poprawnie w każdym wideomonitorze należy wprowadzić ustawienia serwera SIP, który odpowiada za pracę systemu. Dotyczy to każdego wideomonitora zdefiniowanego jako Monitor główny. Wideomonitory pracujące jako Monitor dodatkowy pobiorą ustawienia serwera SIP z Monitora głównego. Serwerem SIP jest wskazany panel zewnętrzny (patrz: Instrukcja konfiguracji paneli zewnętrznych).

Aby wprowadzić ustawienia serwera SIP należy:

- wejdź w ustawienia systemu (patrz: punkt 6.3)
- kliknij zakładkę Serwer SIP

Serwer SIP	
IP serwera	192 . 168 . 1 . 110
Port sieciowy	5060
Nazwa użytkow.	9901
Hasło rejestracji	●●●●●●
Domena	
Nazwa użytkow.	
Hasło logowania	
Stan włączony	ON <input checked="" type="checkbox"/>

- następnie wprowadź następujące parametry:

**IP serwera:** adres IP panelu zewnętrznego ustawionego jako serwer SIP

**Port sieciowy:** 5060 (nie należy zmieniać)

**Nazwa użytkownika:** nie można edytować (jest to numer lokalu wideomonitora)

**Hasło rejestracji:** nie należy zmieniać tego parametru (jest to hasło do rejestracji w serwerze SIP, fabrycznie: 123456)

**Domena:** VDP

**Nazwa użytkownika:** admin (użytkownik panelu zewnętrznego)

**Hasło logowania:** hasło do użytkownika admin w panelu zewnętrznym

**Stan włączony:** ustawić w pozycję ON

## 6.7 Przypisanie paneli zewnętrznych

Aby system działał poprawnie w każdym wideomonitorze oprócz ustawień serwera SIP należy także przypisać listę paneli zewnętrznych, jakie mają być obsługiwane przez wideomonitor. Dotyczy to każdego wideomonitora zdefiniowanego jako Monitor główny. Wideomonitorzy pracujące jako Monitor dodatkowy pobiorą ustawienia serwera SIP z Monitora głównego. W przypadku wideomonitorów pracujących jako Monitory dodatkowe pozostaje jedynie akceptacja połączeń z każdego panelu zewnętrznego na liście za pomocą przycisku „Stan włączony”. Po włączeniu tej opcji połączenie z panelu zewnętrznego będzie służyło zarówno do Monitora głównego, jak i do Monitora dodatkowego.

Aby zdefiniować panel zewnętrzny w wideomonitorze należy:

- wejść w ustawienia systemu (patrz: punkt 6.3)

- następnie wybrać zakładkę Ustawienia PAN

Panel	Nazwa PAN	Adres IP PAN	Nazwa użytkow.	Hasło	Stan włączony
Główny PAN	Główny PAN	192 . 168 . 1 . 110	admin	•••••	OFF
Dodatkowy PAN	Nazwa PAN_dod1	0 . 0 . 0 . 0	admin	•••••	OFF

- wprowadź adres IP oraz nazwę panelu zewnętrznego
- podaj nazwę użytkownika i hasło do panelu zewnętrznego
- przełącz przycisk w polu Stan włączony na pozycję ON – po jego naciśnięciu zmiany zostaną zapisane
- aby dodać kolejne panele zewnętrzne należy powtórzyć opisaną wyżej procedurę

#### Uwaga:

W przypadku modyfikacji ustawień paneli zewnętrznych po wprowadzeniu zmian, aby zapisać ustawienia należy przełączyć przycisk Stan włączony w pozycję OFF, a następnie przełączyć z powrotem na pozycję ON, w przeciwnym razie po opuszczeniu zakładki Ustawienia PAN monitor na zapisze wprowadzonych zmian.

Opisana powyżej procedura dotyczy jedynie wideomonitorów oznaczonych jako Monitory główne. W Monitorach dodatkowych lista paneli zewnętrznych zostanie automatycznie zsynchronizowana z ustawieniami Monitora głównego. W przypadku wideomonitorów pracujących jako Monitory dodatkowe pozostaje jedynie akceptacja połączeń z każdego panelu zewnętrznego na liście za pomocą przycisku „Stan włączony”. Monitory dodatkowe poza zmianą statusu przyjmowania połączeń (przycisk „Stan włączony”) nie mają możliwości edycji Listy paneli zewnętrznych, która jest programowana w Monitorze głównym.



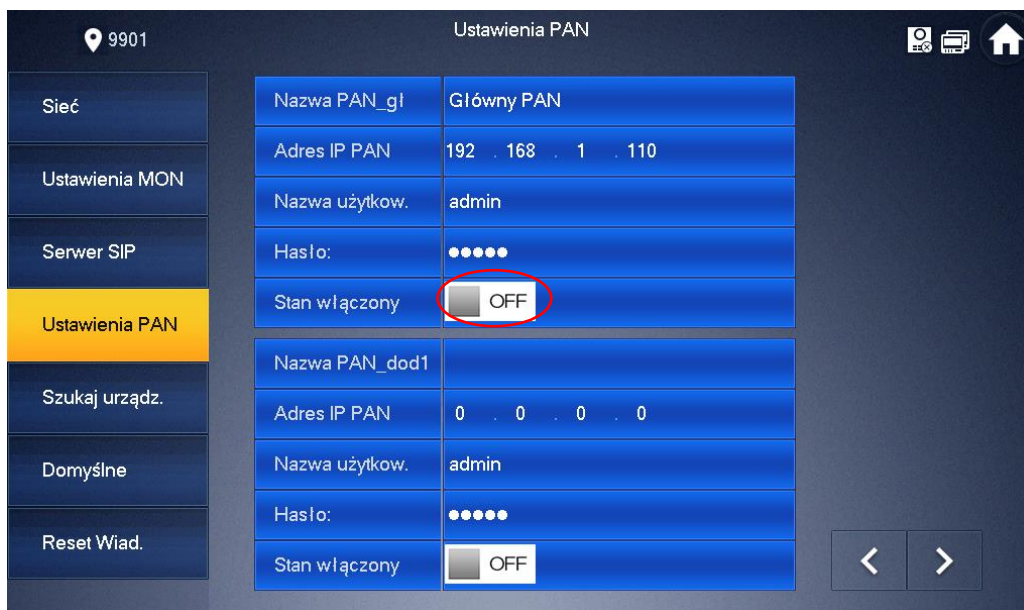

## 6.7 Przywrócenie ustawień domyślnych

- wejdź w ustawienia systemu (patrz: punkt 6.3)
- kliknij zakładkę Domyślne
- potwierdź naciskając przycisk OK
- wszystkie ustawienia wideomonitora poza adresem IP zostaną przywrócone do wartości domyślnych

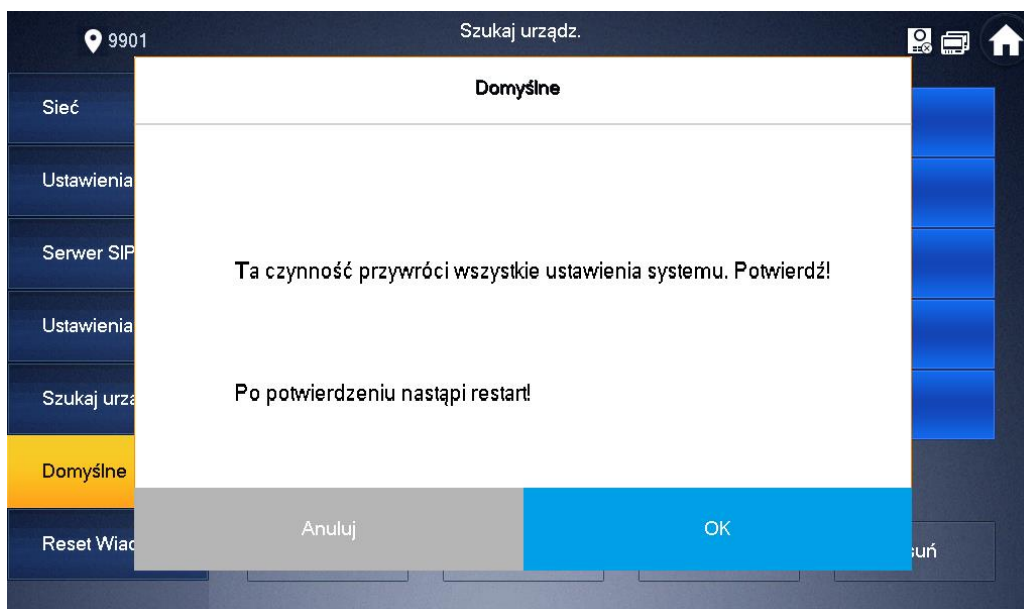

## 6.8 Zmiana adresu email do odzyskiwania hasła

- wejdź w ustawienia systemu (patrz: punkt 6.3)
- kliknij zakładkę Reset wiadomości

- w polu Nowy email podaj nowy adres, który będzie służył do odzyskania hasła

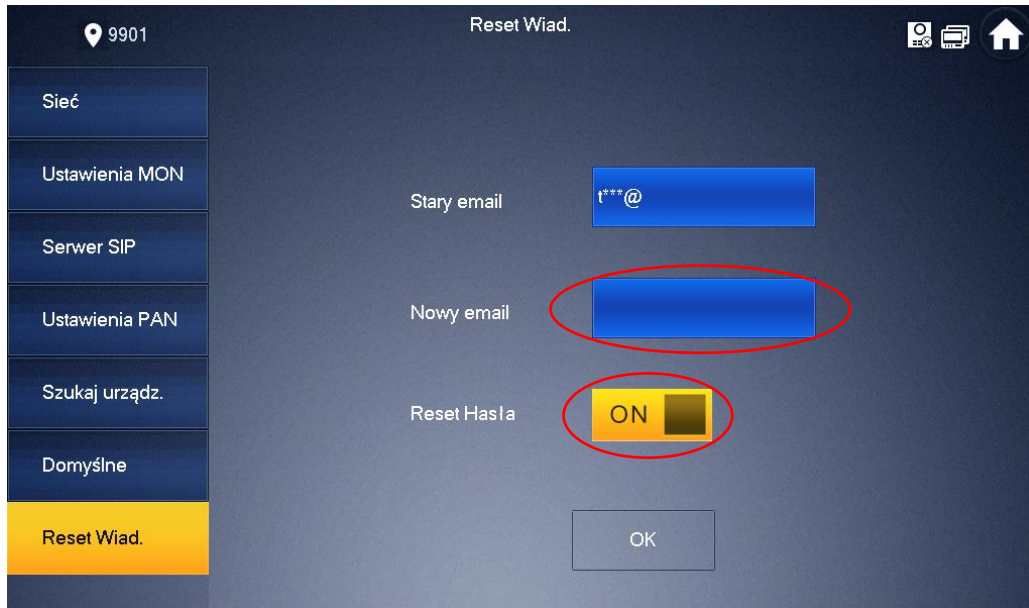

- potwierdź naciskając przycisk OK
- aby umożliwić odzyskiwanie hasła opcja Reset hasła powinna być włączona – ustawiona na pozycję ON

## 6.9 Odzyskiwanie hasła

Aby zresetować hasło do ustawień systemu monitora:

- naciśnij przycisk Ustawienia przez 7 sekund,
- następnie naciśnij przycisk Zapomniałem hasła

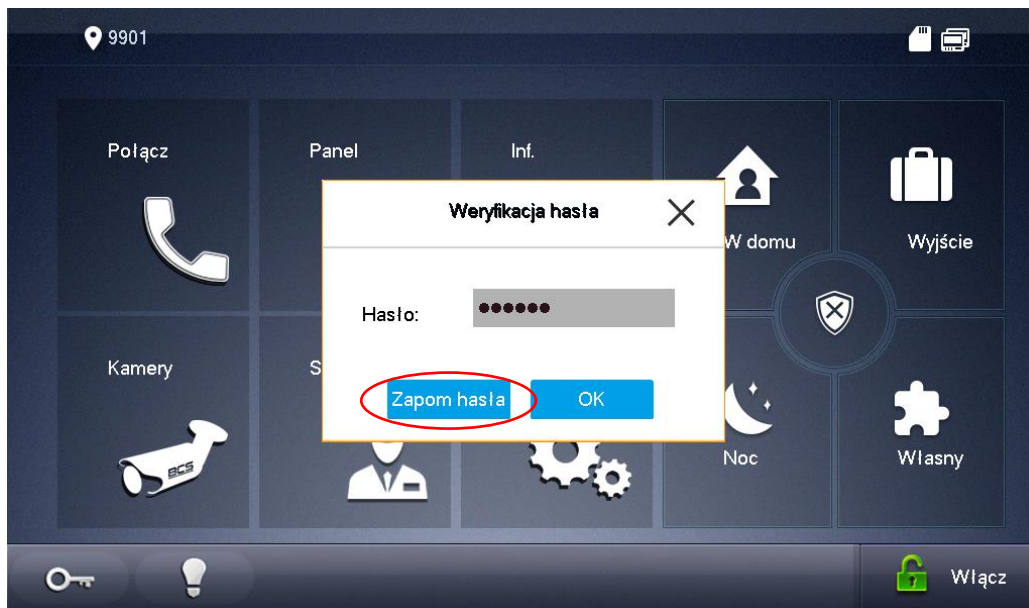

- na ekranie pojawi się kod QR

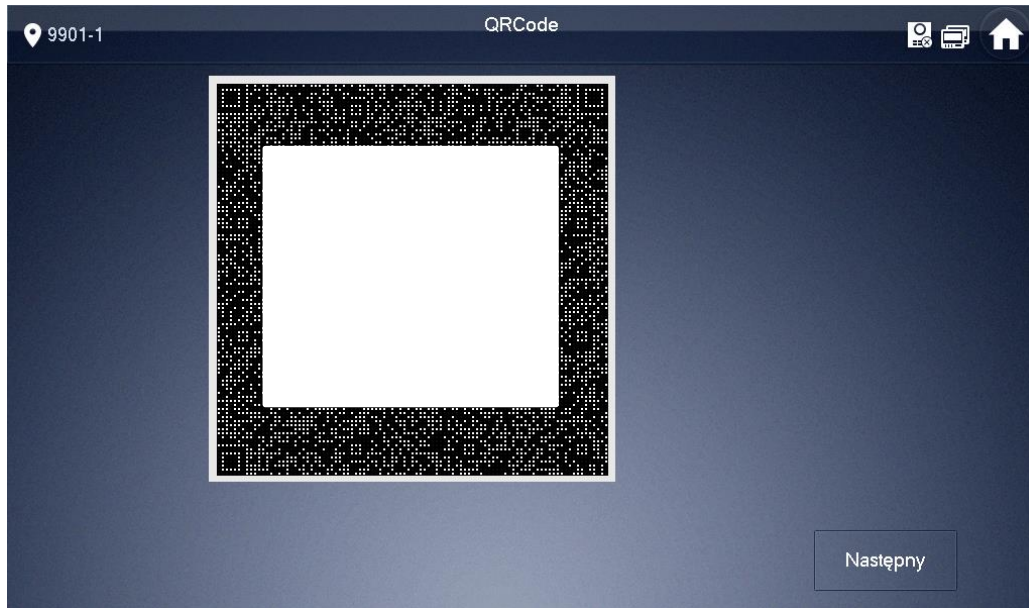

- zeskanuj kod za pomocą telefonu z dowolną aplikacją do skanowania kodów QR,
- następnie wyślij zeskanowany link na adres [support\\_gpwd@htmicrochip.com](mailto:support_gpwd@htmicrochip.com),

**Uwaga:**

E-mail musi zostać wysłany z adresu, który został podany podczas inicjalizacji monitora!

- w odpowiedzi otrzymamy kod, który należy użyć do zresetowania hasła,

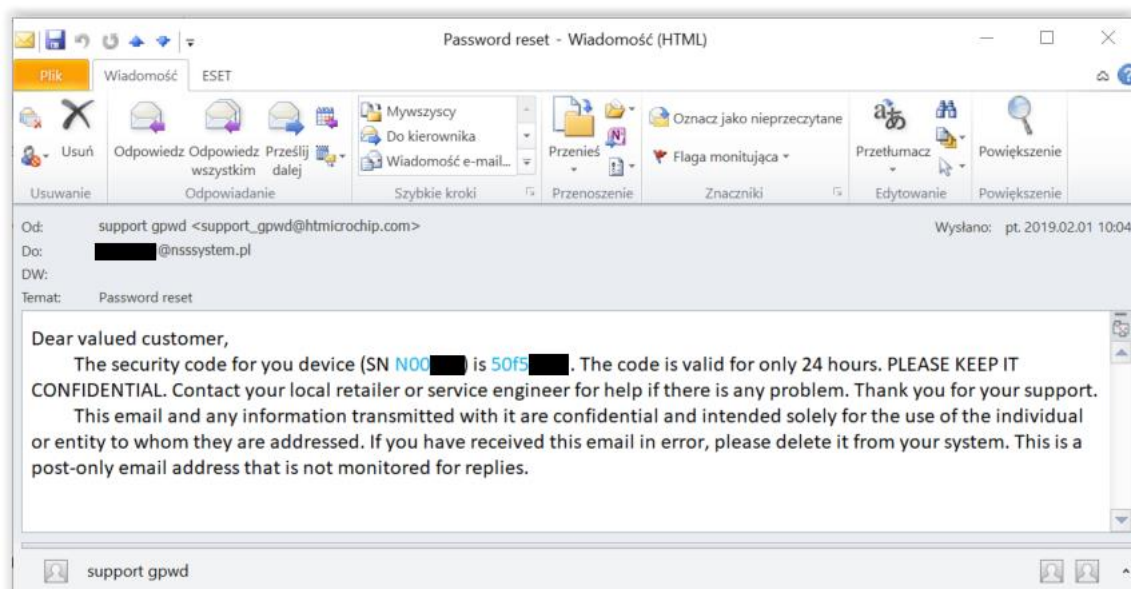

- na ekranie z wygenerowanym kodem QR naciśnij przycisk Następny,

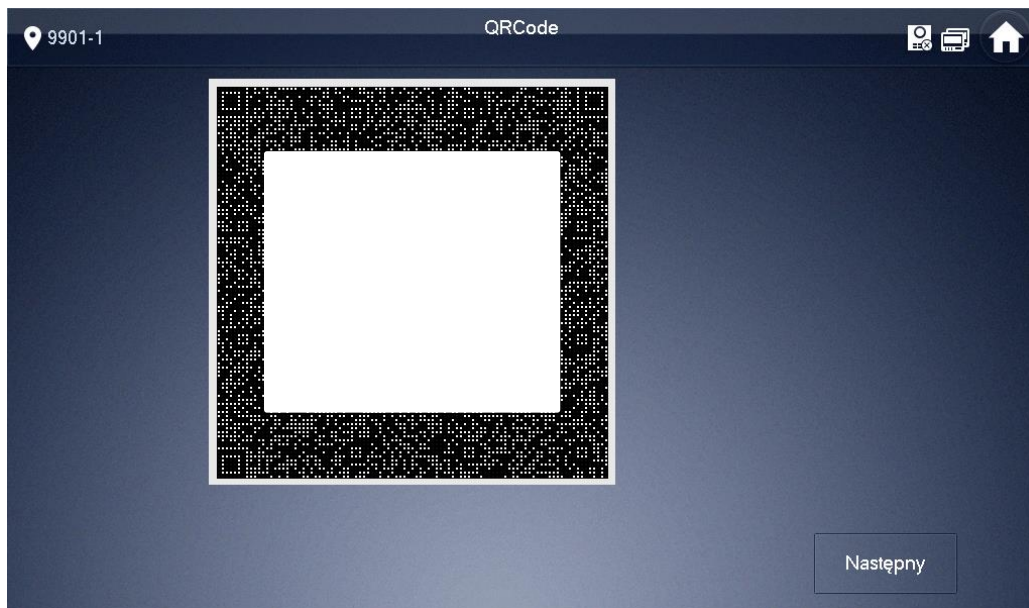

- następnie wpisz nowe hasło systemowe i podaj kod zabezpieczający otrzymany e-mailem i potwierdź naciskając OK,

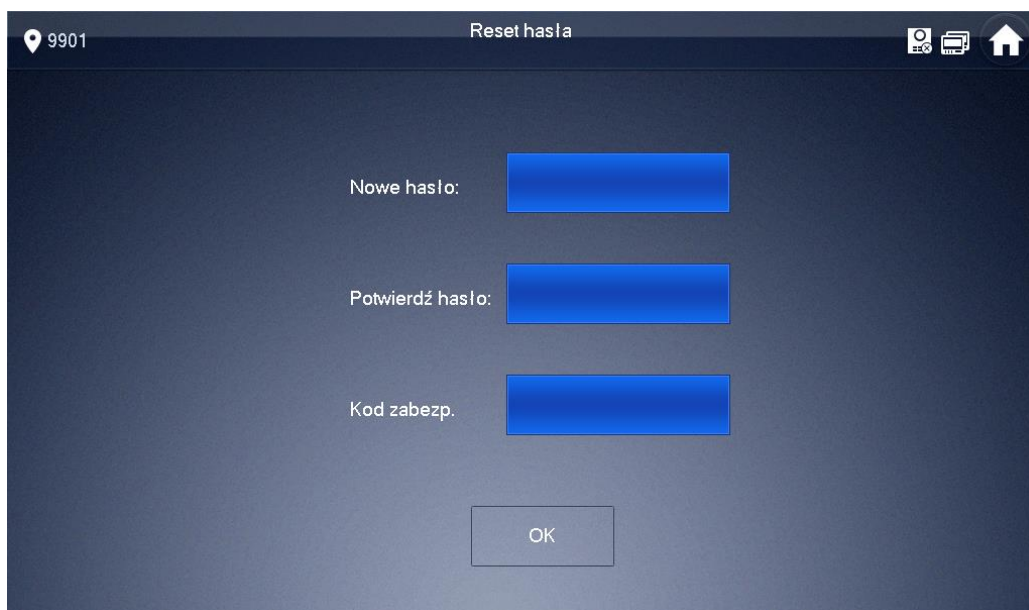

- hasło do ustawień systemu zostanie zmienione.

## 7. Opis portów

Poniższa rycina prezentuje porty wideomonitora serii BCS-MON7300B(W)-S. W innych modelach rozmieszczenie portów lub ich rodzaj może być różny. Dotyczy to także portu Ethernet – modele BCS-MON7000B(W), BCS-MON7200W-S, BCS-MON7400B(W)-S, oraz BCS-MON7500B(W)-S posiadają port Ethernet wbudowany bezpośrednio w obudowę monitora, natomiast monitory serii BCS-MON7300B(W)-S mają w komplecie adapter Ethernet podłączany do gniazda nr. 1 na poniższej rycinie.



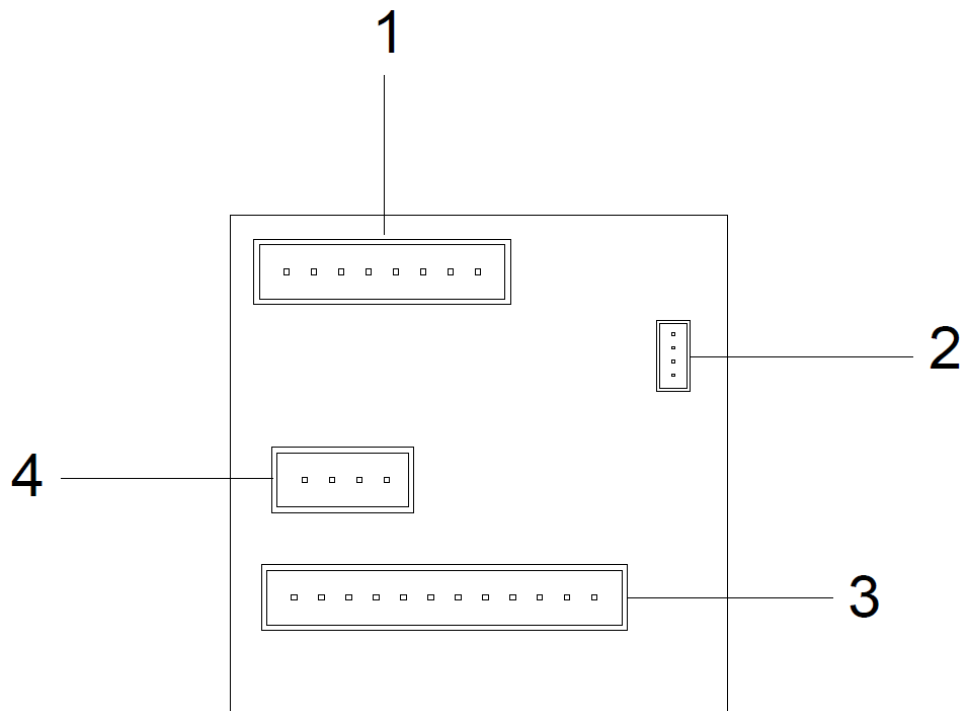

Lp.	Nazwa	Opis
1	LAN	<p>Gniazdo Ethernet – podłączenie LAN lub PoE 802.3 at/af lub passive 48V, w komplecie z monitorem znajduje się adapter umożliwiający wpięcie wtyku RJ45</p> <p><b>Uwaga:</b>            Monitory BCS-MON7000B(W) oraz BCS-MON7200W-S mogą być zasilane tylko i wyłącznie z PoE 24V, za pośrednictwem dedykowanego switcha BCS-SP06 wraz z zasilaczem BCS-ZA2425. Podłączenie PoE w standardzie 802.3 at/af lub passive 48V spowoduje uszkodzenie wideomonitora.</p> <p>Monitor w wersji 2-żyłowej BCS-MON7200W-2W obsługuje tylko i wyłącznie zasilanie za pomocą 2-żyłowej magistrali, opartej o zasilanie 24VDC za pośrednictwem adaptera BCS-ADIP. Model ten nie posiada gniazda Ethernet.</p>
2	Port RS232	Do zastosowań serwisowych
3	ALARM	<p>6 wejść do podłączenia czujników typu NO/NC, w tym dzwonka do drzwi, wyjście masy, wejście zasilania 12VDC, wyjście przekaźnikowe COM/NO</p> <p><b>Uwaga:</b>            Monitory serii BCS-MON7000B(W) nie posiadają wyjścia przekaźnikowego COM/NO.</p>
4	Port RS485	Do przyszłych zastosowań

Opis złącza Alarm:

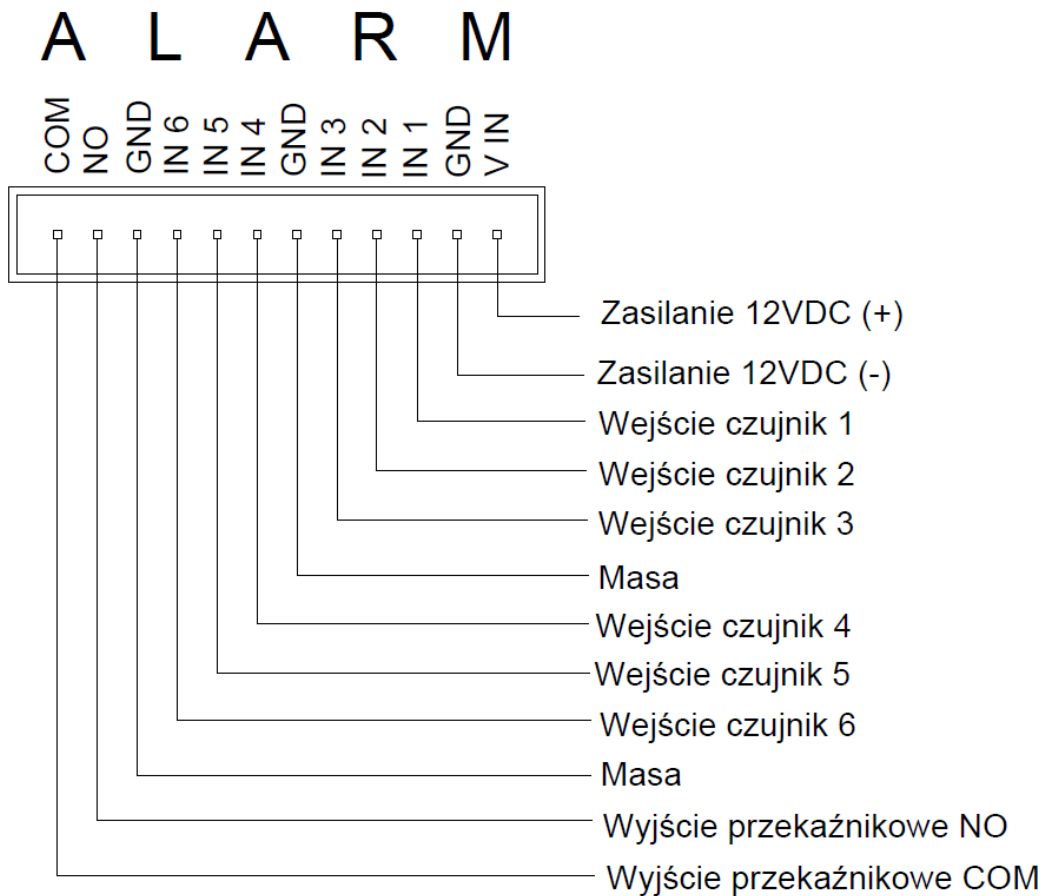

## 8. Instalacja

### 8.1 Zawartość opakowania

Zawartość opakowania wideomonitora może się różnić, zależnie od modelu:

1. Wideomonitor
2. Podstawa montażowa do instalacji naściennej
3. Adapter Ethernet - dotyczy tylko BCS-MON7300B(W)-S
4. Karta pamięci micro SD:
  - 8GB - modele: BCS-MON7300B(W)-S oraz BCS-MON7400B(W)-S
  - 4GB - BCS-MON7000B(W) posiada kartę 4GB wbudowaną w płytę główną urządzenia
  - Brak karty – modele: BCS-MON7200W-S, oraz BCS-MON7500B(W)-S

- Przewód wpinany do złącza Alarm umożliwiające podłączenie czujek alarmowych, zasilania lokalnego 12V DC oraz posiadający wyprowadzone styki wyjścia przekaźnikowego NO/COM (nie dotyczy BCS-MON7000B(W)).
- Przewód do złącza RS (dla celów serwisowych, zależnie od modelu).

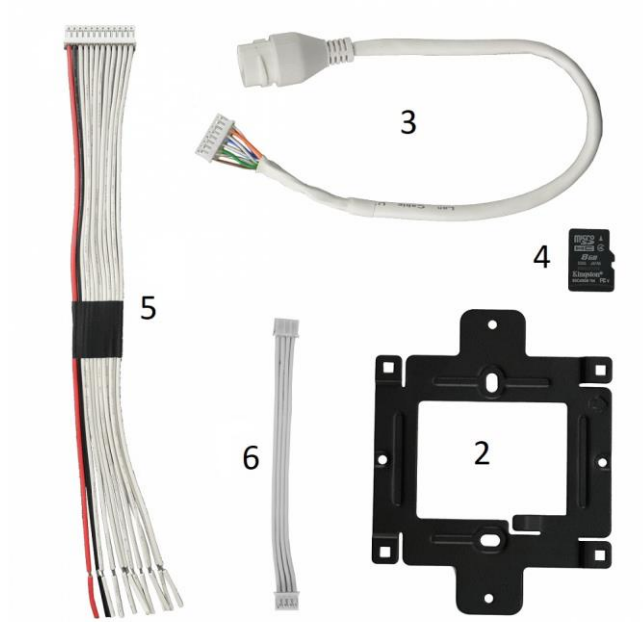

## 8.2 Montaż

### Kroki instalacji:

- Osadź puszkę instalacyjną wraz z doprowadzonymi przewodami na wskazanej wysokości, o ile jest taka potrzeba wynikająca z konstrukcji wideomonitora lub konieczności użycia na przykład wejść alarmowych lub wyjścia przekaźnikowego.
- Przymocuj podstawę monitora do ściany, w taki sposób, aby po instalacji monitora porty urządzenia były wyprowadzone na wysokości osadzonej uprzednio puszkę instalacyjnej.
- Podłącz przewody do urządzenia.
- Zamocuj wideomonitor na podstawie montażowej.

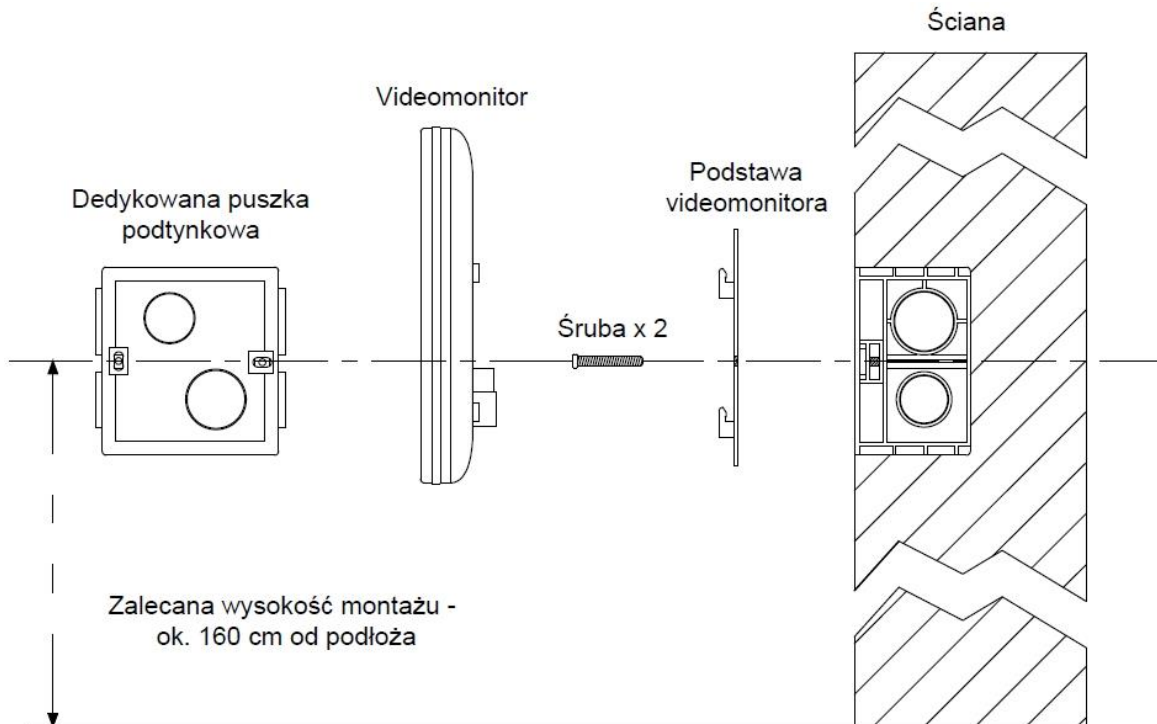
**UWAGA:**

Montaż wideomonitora może wymagać osadzenia za urządzeniem obudowy podtynkowej celem zakrycia portów oraz połączeń (zalecana jest pogłębiana puszka instalacyjna fi 60mm).