

COPYRIGHT © Hangzhou EZVIZ Software Co., Ltd.. ALL RIGHTS RESERVED.

Any and all information, including, among others, wordings, pictures, graphs are the properties of Hangzhou EZVIZ Software Co., Ltd. (hereinafter referred to as "EZVIZ"). This user manual (hereinafter referred to as "the Manual") cannot be reproduced, changed, translated, or distributed, partially or wholly, by any means, without the prior written permission of EZVIZ. Unless otherwise stipulated, EZVIZ does not make any warranties, guarantees or representations, express or implied, regarding to the Manual.

### **About this Manual**

The Manual includes instructions for using and managing the product. Pictures, charts, images and all other information hereinafter are for description and explanation only. The information contained in the Manual is subject to change, without notice, due to firmware updates or other reasons. Please find the latest version in the EZVIZ™ website (<http://www.ezvizlife.com>).

### **Revision Record**

New release – January, 2019

### **Trademarks Acknowledgement**

EZVIZ™, ™, and other EZVIZ's trademarks and logos are the properties of EZVIZ in various jurisdictions. Other trademarks and logos mentioned below are the properties of their respective owners.

### **Legal Disclaimer**

TO THE MAXIMUM EXTENT PERMITTED BY APPLICABLE LAW, THE PRODUCT DESCRIBED, WITH ITS HARDWARE, SOFTWARE AND FIRMWARE, IS PROVIDED "AS IS", WITH ALL FAULTS AND ERRORS, AND EZVIZ MAKES NO WARRANTIES, EXPRESS OR IMPLIED, INCLUDING WITHOUT LIMITATION, MERCHANTABILITY, SATISFACTORY QUALITY, FITNESS FOR A PARTICULAR PURPOSE, AND NON-INFRINGEMENT OF THIRD PARTY. IN NO EVENT WILL EZVIZ, ITS DIRECTORS, OFFICERS, EMPLOYEES, OR AGENTS BE LIABLE TO YOU FOR ANY SPECIAL, CONSEQUENTIAL, INCIDENTAL, OR INDIRECT DAMAGES, INCLUDING, AMONG OTHERS, DAMAGES FOR LOSS OF BUSINESS PROFITS, BUSINESS INTERRUPTION, OR LOSS OF DATA OR DOCUMENTATION, IN CONNECTION WITH THE USE OF THIS PRODUCT, EVEN IF EZVIZ HAS BEEN ADVISED OF THE POSSIBILITY OF SUCH DAMAGES.

TO THE MAXIMUM EXTENT PERMITTED BY APPLICABLE LAW, IN NO EVENT SHALL EZVIZ'S TOTAL LIABILITY FOR ALL DAMAGES EXCEED THE ORIGINAL PURCHASE PRICE OF THE PRODUCT.

EZVIZ DOES NOT UNDERTAKE ANY LIABILITY FOR PERSONAL INJURY OR PROPERTY DAMAGE AS THE RESULT OF PRODUCT INTERRUPTION OR SERVICE TERMINATION CAUSED BY: A) IMPROPER INSTALLATION OR USAGE OTHER THAN AS REQUESTED; B) THE PROTECTION OF NATIONAL OR PUBLIC INTERESTS; C) FORCE MAJEURE; D) YOURSELF OR THE THIRD PARTY, INCLUDING WITHOUT LIMITATION, USING ANY THIRD PARTY'S PRODUCTS, SOFTWARE, APPLICATIONS, AND AMONG OTHERS.

REGARDING TO THE PRODUCT WITH INTERNET ACCESS, THE USE OF PRODUCT SHALL BE WHOLLY AT YOUR OWN RISKS. EZVIZ SHALL NOT TAKE ANY RESPONSIBILITIES FOR ABNORMAL OPERATION, PRIVACY LEAKAGE OR OTHER DAMAGES RESULTING FROM CYBER ATTACK, HACKER ATTACK, VIRUS INSPECTION, OR OTHER INTERNET SECURITY RISKS; HOWEVER, EZVIZ WILL PROVIDE TIMELY TECHNICAL SUPPORT IF REQUIRED. SURVEILLANCE LAWS AND DATA PROTECTION LAWS VARY BY JURISDICTION. PLEASE CHECK ALL RELEVANT LAWS IN YOUR JURISDICTION BEFORE USING THIS PRODUCT IN ORDER TO ENSURE THAT YOUR USE CONFORMS TO THE APPLICABLE LAW. EZVIZ SHALL NOT BE LIABLE IN THE EVENT THAT THIS PRODUCT IS USED WITH ILLEGITIMATE PURPOSES.

IN THE EVENT OF ANY CONFLICTS BETWEEN THE ABOVE AND THE APPLICABLE LAW, THE LATTER PREVAILS.

# Zawartość pakietu z produktem

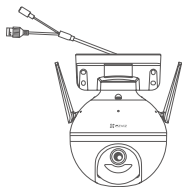

Kamera



Zasilacz



Zestaw wkrętów

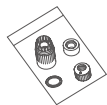

Zestaw uszczelek



Szablon otworów



Informacje dotyczące przepisów



Skrócony podręcznik użytkownika

## Podstawowe informacje

Złącze zasilania

Złącze Ethernet

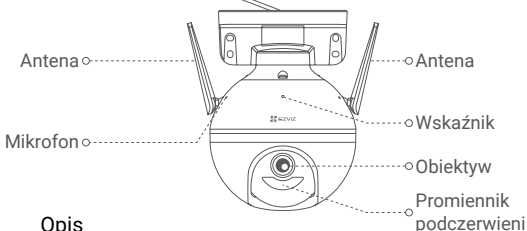

Nazwa  
Wskaźnik

Opis

- Włączony (czerwony): uruchamianie kamery.
- Miga powoli (czerwony): połączenie Wi-Fi nie powiodło się.
- Miga szybko (czerwony): błąd kamery (np. błąd karty microSD).
- Włączony (niebieski): podgląd na żywo jest wyświetlany w aplikacji EZVIZ.
- Miga powoli (niebieski): kamera działa prawidłowo.
- Miga szybko (niebieski): kamera jest gotowa do ustanowienia połączenia Wi-Fi.

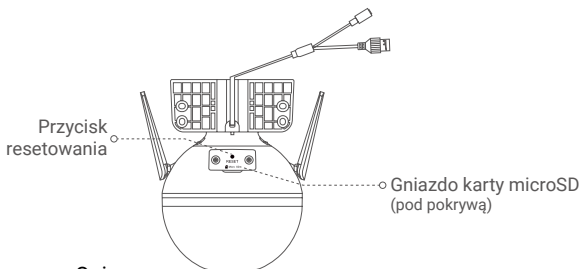

Nazwa  
Przycisk  
resetowania

Opis

Naciśnij przycisk i przytrzymaj go przez pięć sekund, aby ponownie uruchomić urządzenie i przywrócić wartości domyślne wszystkich ustawień.

# Konfiguracja

## 1. Włączanie zasilania

Podłącz przewód zasilający do kamery, a następnie podłącz zasilacz do gniazda sieci elektrycznej (zob rys.).

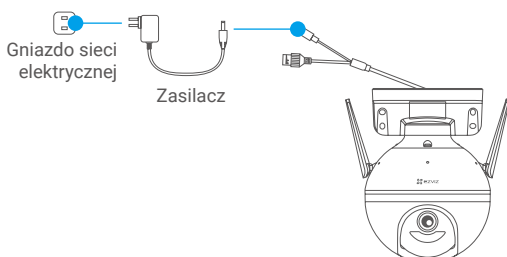

- i** Szybkie miganie niebieskiego wskaźnika oznacza, że kamera jest włączona i gotowa do konfiguracji połączenia Wi-Fi.

## 2. Ustawianie połączenia z Internetem

### 1. Pobieranie aplikacji EZVIZ

- Połącz telefon komórkowy z siecią Wi-Fi.
- Wyszukaj „EZVIZ” w witrynie internetowej App Store lub Google Play Store™, aby pobrać i zainstalować aplikację EZVIZ.
- Uruchom aplikację i zarejestruj konto użytkownika EZVIZ.

### 2. Dodaj kamerę do aplikacji EZVIZ

#### Opcja 1: Połączenie bezprzewodowe

- Zaloguj się do swojego konta przy użyciu aplikacji EZVIZ.
- Naciśnij przycisk „+” w prawym górnym rogu ekranu głównego, aby przejść do ekranu skanowania kodów QR.



- Zeskanuj kod QR znajdujący się na okładce skróconego podręcznika użytkownika lub na korpusie kamery.

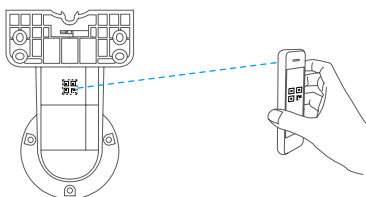

- Postępuj zgodnie z instrukcjami wyświetlanymi w kreatorze aplikacji EZVIZ, aby zakończyć konfigurację Wi-Fi.

#### Opcja 2: Połączenie przewodowe

- Podłącz kamerę do złącza LAN routera przewodem Ethernet (nieuwzględnionym w pakiecie z produktem).

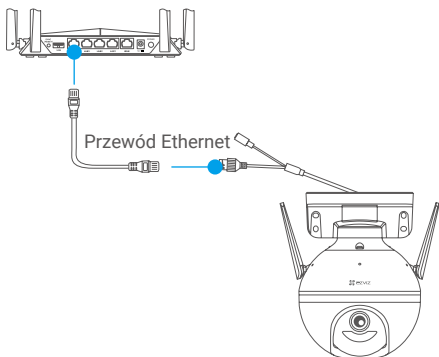

- Zaloguj się do swojego konta przy użyciu aplikacji EZVIZ.
- Naciśnij przycisk „+” w prawym górnym rogu ekranu głównego, aby przejść do ekranu skanowania kodów QR.



- Zeskanuj kod QR znajdujący się na okładce skróconego podręcznika użytkownika lub na korpusie kamery.

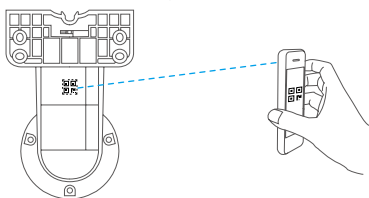

- Postępuj zgodnie z instrukcjami kreatora, aby dodać kamerę do aplikacji EZVIZ.

## Instalacja

### 1. Instalacja karty microSD (opcjonalna)

- Obróć kamerę przeciwnie do kierunku ruchu wskazówek zegara.
- Zdejmij pokrywę kamery.
- Umieść kartę microSD (sprzedawaną oddzielnie) w gnieździe w sposób przedstawiony na poniższym rysunku.
- Zamocuj pokrywę.

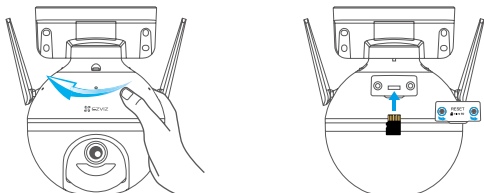

- W aplikacji EZVIZ naciśnij opcję **Storage Status (Stan pamięci)** w oknie Device Settings (Ustawienia urządzenia), aby sprawdzić stan karty SD.
- Jeżeli wyświetlany jest stan karty pamięci **Uninitialized (Niezainicjowana)**, wybierz kartę, aby ją zainicjować. Stan zostanie zmieniony na **Normal (Normalny)** i możliwy będzie zapis nagrań wideo.

## 2. Instalowanie kamery

- Należy upewnić się, że powierzchnia montażowa jest przystosowana do obciążenia trzykrotnie większego niż ciężar kamery.
- Kamerę można zamocować na ścianie, suficie lub maszcie.

### Montaż ścienny/sufitowy

- Umieść szablon otworów w miejscu, w którym kamera zostanie zainstalowana.
- (Tylko ściany/sufity cementowe) Wywierć otwory na wkręty zgodnie z szablonem i umieść w nich cztery kołki rozporowe.
- Przymocuj podstawę kamery czterema metalowymi wkrętami.

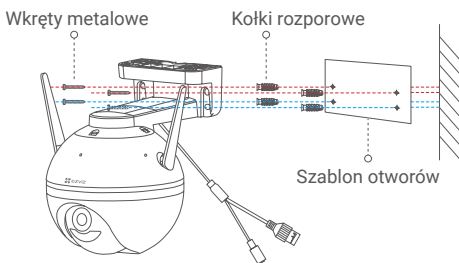

Rys. 1 Montaż ścienny

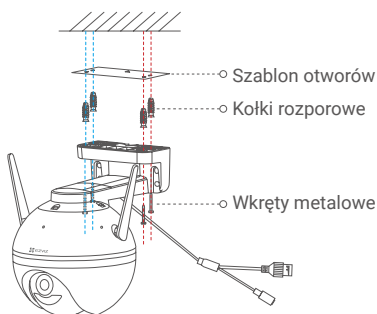

Rys. 2 Montaż sufitowy

### Montaż na maszcie

Use the cable tie (not included in the package) to fix the camera base to the pole.

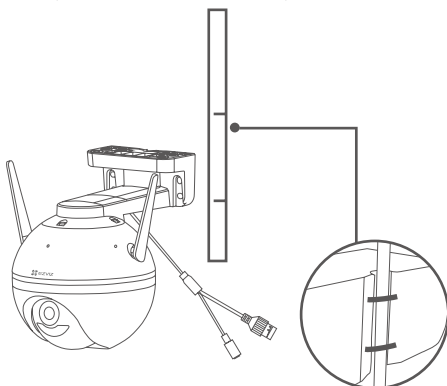

### 3. Instalacja zestawu uszczelniającego (opcjonalna)

**i** Jeżeli kamera zostanie zainstalowana na zewnątrz budynku lub w wilgotnym pomieszczeniu, należy użyć zestawu uszczelniającego.

- Umieścić uszczelkę w złączu Ethernet kamery.



- Przełóż wtyk A przewodu Ethernet przez nakrętkę, uszczelkę i kołpak.

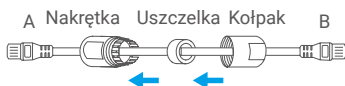

- Dokręć nakrętkę i kołpak.



- Umieścić wtyk A w złączu Ethernet kamery i dokręć nakrętkę.



- Podłącz wtyk B do złącza LAN routera lub przełącznika PoE.



**i** Aby uzyskać więcej informacji, skorzystaj z witryny internetowej [www.ezviz.eu](http://www.ezviz.eu).